



SB99EW

SB198EW

SB250EW

SB380EW

DK: Vigtige sikkerhedsadvarsler

Før installation og brug af dette apparat, skal du læse denne vejledning omhyggeligt. Producenten er ikke ansvarlig for skader eller skade opstået som følge af forkert installation eller brug. Opbevar altid disse instruktioner på et sikkert og tilgængeligt sted til fremtidig reference. Disse instruktioner skal altid følge apparatet, når det overdrages til en ny ejer.

Sikkerhed for børn og udsatte personer:

- Dette apparat kan bruges af børn fra 8 år og derover og personer med nedsatte fysiske, sensoriske eller mentale evner eller manglende erfaring og viden, hvis de har fået opsyn eller instruktion i brugen af apparatet på en sikker måde og forstår involverede farer.
- Børn i alderen fra 3 til 8 år har lov til at lægge i og tage ud af dette apparat, forudsat at de er blevet korrekt instrueret.
- Dette apparat kan bruges af personer med meget omfattende og komplekse handicap, forudsat at de er blevet korrekt instrueret.
- Børn skal være under opsyn for at sikre, at de ikke leger med apparatet.
- Rengøring og brugervedligeholdelse må ikke udføres af børn, medmindre de er 8 år eller derover og er under opsyn.
- Hold al emballage væk fra børn. Der er risiko for kvælning.
- Hvis du kasserer apparatet, skal du trække stikket ud af stikkontakten, klippe tilslutningskablet over (så tæt på apparatet som du kan)

- Hvis dette apparat skal erstatte et ældre apparat med en fjederlås (lås) på døren eller lågen, skal du sørge for at gøre fjederlåsen ubrugelig, før du kasserer det gamle apparat.

Generel sikkerhed:

- Dette apparat er beregnet til indendørs og lukkede husholdninger og lignende brug såsom:
 - køkkenområder for personale i butikker, kontorer og andre arbejdsmiljøer;
 - gårde og af kunder på hoteller, moteller og andre boligtyper.
- Under transport og installation af apparatet skal du være sikker på, at ingen af komponenterne i kølekredsløbet bliver beskadiget.



- **ADVARSEL!** Under brug, servicering og bortskaffelse af apparatet skal du være opmærksom på symboler svarende til det, der vises til venstre. Disse er placeret på apparatets bagside (bagpanel eller kompressor) og vises i gule eller orange farver.







- **ADVARSEL!** Det er farligt at ændre specifikationerne eller modificere dette produkt på nogen måde. Enhver beskadigelse af ledningen kan forårsage kortslutning, brand og/eller elektrisk stød.



- **ADVARSEL!** Hvis stikkontakten er løs, må du ikke sætte stikket i. Der er risiko for elektrisk stød eller brand.



- **ADVARSEL!** Hold ventilationsåbninger i apparatets kabinet fri for hindringer.



-  • **ADVARSEL!** Brug ikke mekaniske anordninger eller andre midler til at fremskynde afrimningsprocessen, ud over dem, der anbefales af producenten.¹
-  • **ADVARSEL!** Gør ikke skade på kølemiddel-kredsløbet.
-  • **ADVARSEL!** Brug ikke elektriske apparater inde i apparatets opbevaringsrum til madvarer, medmindre de er godkendt til dette formål af producenten.
-  • **ADVARSEL!** Brug ikke fordampede rengøringsmidler ved rengøring af apparatet, da dampen kan komme i kontakt med elektriske dele og forårsage kortslutning eller elektrisk stød.
-  • **ADVARSEL!** Rør ikke ved pæren i et rum, hvis den har været tændt i længere tid, da den kan være meget varm.²
- Dette apparat er tungt. Man skal være forsigtig, når det flyttes.
- Strømledningen må ikke forlænges.
- Sørg for, at stikket ikke er klemt eller beskadiget på apparatets bagside. Et klemt eller beskadiget strømstik kan overophedes og forårsage brand.
- Pæren, der følger med dette apparat, er beregnet til at modstå de fysiske forhold i husholdningsapparater eller er beregnet til at signalere information om apparatets driftsstatus. De er ikke beregnet til at blive brugt på andre måder og heller ikke egnet til belysning af rum i husholdningen.²

¹ Kun relevant hvis dit produkt er udstyret med et fryserum.

² Kun relevant hvis dit produkt er udstyret med rumlys.

- Alle elektriske komponenter (stik, strømledning, kompressor osv.) skal udskiftes af en autoriseret serviceagent eller kvalificeret servicepersonale.
- Undgå længere tids eksponering af apparatet for direkte sollys.

Installation:

-  • **ADVARSEL!** Risiko for brand og elektrisk stød.
-  • **ADVARSEL!** Når du placerer apparatet, skal du sørge for, at strømledningen ikke sidder fast eller beskadiget.
-  • **ADVARSEL!** Placer ikke flere flytbare stikkontakter eller strømforsyninger på bagsiden af apparatet.
- **VIGTIG!** For elektrisk tilslutning, følg omhyggeligt instruktionerne i de specifikke afsnit og overvej de generelle advarsler under "Generel sikkerhed".
- Pak apparatet ud og kontroller, om der er skader på det. Tilslut ikke apparatet, hvis det er beskadiget. Meld omgående eventuelle skader til det sted, hvor du købte det. Behold i dette tilfælde emballagen.
- Det anbefales at vente mindst fire timer fra udpakning af apparatet eller vending af døren(e), før apparatet tilsluttes, så olien kan strømme tilbage i kompressoren.
- Sørg for tilstrækkelig luftcirkulation omkring apparatet for at opnå effektiv drift.
- Hvor det er muligt, skal produktets afstandsstykker være mod en væg for at undgå at røre ved eller gribe fat i varme dele (kompressor, kondensator) for at forhindre mulige forbrændinger.

- Apparatet må ikke installeres i nærheden af ovne, radiatorer eller komfurer.
- Tilslut først strømstikket til stikkontakten, efter at apparatet er installeret.
- Sørg for, at du til enhver tid har adgang til apparatets strømstik.
- Træk ikke i strømledningen. Træk altid i stikket for at frakoble apparatet.

Daglig brug:

- Kølemidlet isobutan (R-600a) er indeholdt i apparatets kølemiddelkredsløb, en naturgas med et højt niveau af miljøkompatibilitet, som ikke desto mindre er brandfarlig. Vær altid forsigtig med ikke at beskadige kølemiddelkredsløbet.
- Hvis kølemiddelkredsløbet er beskadiget, skal du altid:
 - Undgå åben ild og antændelseskilder omkring apparatet;
 - Udluft grundigt rummet, hvor apparatet er placeret.
- Rør ikke ved kompressoren eller kondensatoren. De kan være varme.
- Anbring ikke varme elementer på plastikdelene i apparatet.
- Placer ikke madvarer direkte mod rummets bagside.
- Frosne fødevarer må ikke fryses på ny, når først de er tøet op.³

³ Kun relevant hvis dit produkt er udstyret med et fryserum.

- Opbevar færdigpakkede frosne fødevarer i overensstemmelse med producentens instruktioner.⁴
- Apparatets producents anbefalinger om opbevaring skal nøje overholdes. Se relevante instruktioner.
- Opbevar ikke eksplosive stoffer såsom spraydåser med et brændbart drivmiddel i dette apparat.
- Anbring ikke kulsyreholdige drikke i fryserummet, da det skaber pres på beholderen, som kan få den til at eksplodere, hvilket resulterer i beskadigelse af apparatet.⁴
- Ispinde kan forårsage frostskafer, hvis de indtages direkte fra apparatet.⁴
- Hvis apparatet efterlades tomt i længere perioder, anbefales det at slukke det, afrime det, rengøre det, tørre det og lade døren stå åben for at forhindre, at der udvikles mug i apparatet.
- Du må ikke betjene apparatet uden den(de) fungerende lampe(r).⁵
- Fjern eller rør ikke ved genstande fra fryseren, hvis dine hænder er fugtige eller våde, da det kan forårsage hudafskrabninger eller frostskafer.
- For at undgå kontaminering af fødevarer, skal du overveje følgende instruktioner:
 - Åbning af døren i længere perioder kan forårsage en betydelig stigning i temperaturen inde i apparatet.

⁴ Kun relevant hvis dit produkt er udstyret med et fryserum.

⁵ Kun relevant hvis dit produkt er udstyret med rumlys.

- Rengør jævnligt overflader, der kan komme i kontakt med fødevarer og alle tilgængelige afløbssystemer.
- Rengør vandtanke, hvis de ikke har været brugt i 48 timer; skyl vandsystemet tilsluttet en vandforsyning, hvis der ikke har været trukket vand i 5 dage.⁶
- Opbevar rådt kød og fisk i egnede beholdere i køleskabet, så det ikke kommer i kontakt med eller drypper ned på andre fødevarer.

Pleje og vedligeholdelse:

- Før vedligeholdelse skal du slukke for apparatet og tage strømstikket ud af stikkontakten.
- Rengør apparatet med en fugtig, blød klud. Brug kun neutrale rengøringsmidler. Brug ikke ridsende produkter, slibende rensedug eller opløsningsmidler.
- Rengør ikke apparatet med metalgenstande.
- Brug ikke skarpe genstande til at fjerne frost fra apparatet. Brug en plastikskraber.⁷
- Undersøg jævnligt afløbet i køleskabet for optøet vand. Rens eventuelt afløbet. Hvis afløbet er blokeret, vil der samle sig vand i bunden af apparatet.⁸

⁶ Kun relevant hvis dit produkt er udstyret med en vandtank.

⁷ Kun relevant hvis dit produkt er udstyret med et fryserum.

⁸ Kun relevant hvis dit produkt er udstyret med et rum til friske madvarer.

Service:

- Ethvert elektrisk arbejde, der er nødvendigt for at udføre service på apparatet, skal udføres af en kvalificeret elektriker eller en anden kompetent person.
- Dette produkt skal serviceres af et autoriseret servicecenter, og der må kun bruges originale reservedele.

Energibesparelse:

Følgende anbefalinger skal sikre en mere effektiv drift og et lavere energiforbrug:

- Læg ikke varm mad i apparatet;
- Pak ikke maden tæt sammen, da dette forhindrer luftcirkulation;
- Sørg for, at maden ikke rører bagsiden af rummene;
- Hvis strømmen afbrydes, må du ikke åbne døren(e);
- Åbn ikke døren(e) ofte;
- Hold ikke døren(e) åben/åbne for længe i længere perioder;
- Indstil ikke termostaten til ekstremt kolde temperaturer;
- Alt tilbehør, såsom skuffer, dørhylde og hyldestativer skal opbevares inde i apparatet.

Beskyttelse af miljøet:

- Dette apparat indeholder ikke gasser, der kan beskadige ozonlaget, hverken i dets kølekredsløb eller dets isoleringsmaterialer.
- Isoleringsskummet indeholder brandfarlige gasser.
- Undgå at beskadige køleenheden, især varmeveksleren.
- De materialer, der bruges i dette apparat, mærket med symbolet , kan genbruges.



- Symbolet på produktet eller på dets emballage angiver, at dette produkt ikke må behandles som husholdningsaffald. I stedet skal det afleveres til det relevante indsamlingssted til genbrug af elektrisk og elektronisk udstyr.

Ved at sikre, at dette produkt bortskaffes korrekt, hjælper du med at forhindre potentielle negative konsekvenser for miljøet og menneskers sundhed, som ellers kunne være forårsaget af u hensigtsmæssig affaldshåndtering af dette produkt. For mere detaljeret information om genbrug af dette produkt, bedes du kontakte din lokale kommune, din husholdningsaffaldsservice eller butikken, hvor du købte produktet.

Emballagematerialer

- Materialerne med symbolet  er genanvendelige.
- Sorter emballagematerialerne og bortskaf dem på det/de lokale indsamlingssteder, der er udpeget af de lokale myndigheder.

Bortskaffelse af apparatet

1. Tag strømstikket ud af stikkontakten.
2. Skær strømkablet af og kasser det.

Der er brændbare materialer i rørene med kølemiddel, kompressoren og isoleringsmaterialet, så hold apparatet væk fra ild også under bortskaffelse. Apparatet må ikke bortskaffes i brand.

Teknisk data:

De tekniske oplysninger findes på typeskiltet på indersiden af apparatet og på energimærket. QR-koden på energimærket, der følger med apparatet, giver et weblink til oplysningerne vedrørende apparatets ydeevne i EU EPREL-databasen. Gem energimærket til reference sammen med brugervejledningen og alle andre dokumenter, der følger med dette apparat.

Det er også muligt at finde den samme information i EPREL ved at følge linket <https://eprel.ec.europa.eu> og modelnavnet og produktnummeret, som du finder på apparatets typeskilt. Følg linket www.theenergylabel.eu for detaljerede oplysninger om energimærket.

Figurer og illustrationer, der præsenteres i denne vejledning, svarer muligvis ikke direkte til dit produkt. Hvis dele eller mål ikke svarer til præcis dit produkt, vil de være gyldige for andre modeller.

Oversigt:

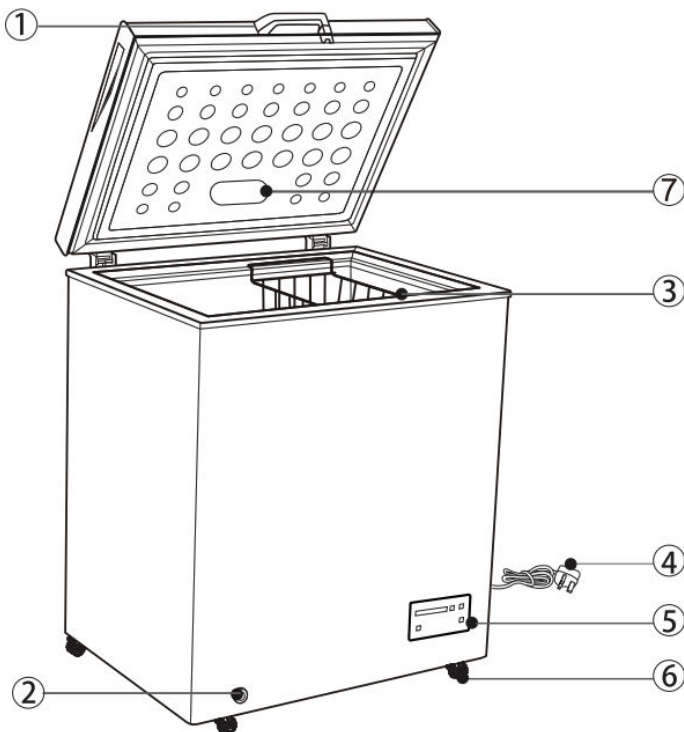

1. Udvendigt håndtag
2. Afløbshul
3. Kurv
4. Strømkabel
5. Kontrolpanel (termostat)
6. Hjul
7. LED-lampe

Bemærk: Ovenstående billede er kun til reference.

Montering:

Montering af udvendigt håndtag.⁹

Trin 1:

Tag 4 skruer ① og håndtagsbunden ② ud af tilbehørstasken.

Fastgør håndtagsbunden ② til døren med 4 skruer ①.

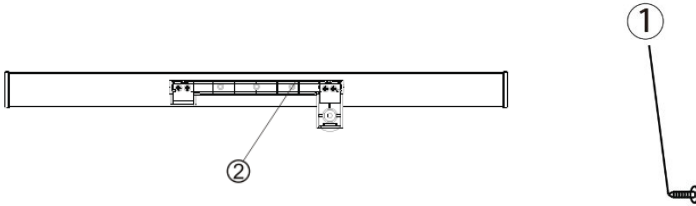

Trin 2:

Sæt håndtagsdækslet ③ ind i håndtagsbunden ②. Tryk forsigtigt, indtil det siger klik.

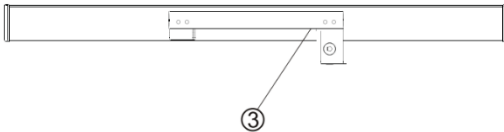

Trin 3:

Skrul låsespærren ④ på skabet med yderligere 2 skruer ①.

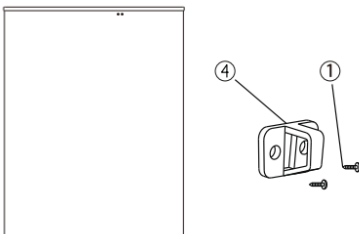

Bemærk: Hvis låseringen ikke kunne holde låsen ved montering af håndtaget, skrues skruerne med rundt hoved ⑤ på dørens

⁹ Kun relevant hvis produktet er udstyret med et udvendigt håndtag.

bagside ud og dørens position justeres. Når døren er justeret, strammes skruen for at fastgøre døren igen.

Pladskrav:

Følgende frirum anbefales:

Bag..... 10 cm

Top 70 cm

Placering

Installer dette apparat på et sted, hvor den omgivende temperatur svarer til den klimaklasse, der er angivet på apparatets typeskilt:

Klimaklasse	Omgivelsestemperatur
SN	-10 °C til +32 °C
N	-16 °C til +32 °C
ST	-16 °C til +38 °C
T	-16 °C til +43 °C

Apparatet skal monteres langt væk fra varmekilder som radiatorer, kedler, direkte sollys osv. Sørg for, at luften kan cirkulere frit omkring skabets bagside. For at sikre den bedste ydeevne, hvis apparatet er placeret under en overhængende væg, skal minimumsafstanden mellem toppen af apparatet og væggen være mindst 70 cm.

Nøjagtig sætning i vater sikres af en eller flere justerbare fødder i bunden af skabet.

-  **ADVARSEL!** Det skal være muligt at afbryde apparatet fra lysnettet; derfor bør stikket være let tilgængeligt efter monteringen.

Elektrisk tilslutning

- Før du tilslutter apparatet til stikkontakten, skal du sikre dig, at den spænding og frekvens, der er vist på typeskiltet, svarer til strømforsyningen i dit hjem.
- Apparatet skal jordes. Strømkablets stik er forsynet med et stik til dette formål. Hvis stikkontakten i boligen ikke er jordet, skal du tilslutte apparatet til en separat jord i overensstemmelse med gældende regler. Kontakt kun kvalificerede elektrikere eller andre kompetente personer.

Producenten fralægger sig ethvert ansvar, hvis ovenstående sikkerhedsforanstaltninger ikke overholdes.

Dette apparat overholder de europæiske EC-direktiver.

Rengøring af interiøret:

Før apparatet tages i brug første gang, skal det indvendige og alt indvendige tilbehør rengøres med lunkent vand og noget neutral sæbe og tørres grundigt.

- **VIGTIGT!** Brug ikke ridsende produkter, slibende rensespunder eller opløsningsmidler, da disse vil beskadige finishen.

Temperaturindstilling:

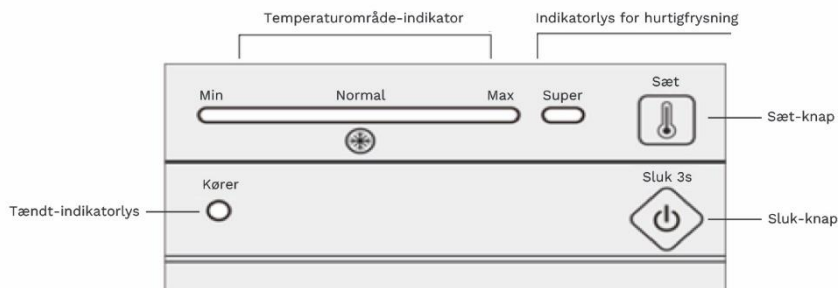

Når strømmen er tændt:

Alle LED-lamper lyser i 1 sekund, når strømmen sættes til. Apparatet kører automatisk i henhold til den indstilling, der var valgt, før strømmen blev slukket.

Temperaturindstilling:

Tryk på SET-tasten for at justere temperaturen. Tryk én gang, og LED-indikatoren for temperaturområde lyser. Hvis du trykker gentagne gange på SET-tasten, vil du gå gennem de forskellige indstillinger. Stop ved den indstilling, du vælger, og efter 5 sekunder kører den elektroniske termostat automatisk den valgte indstilling.

I løbet af ovennævnte cyklus vil alle LED-indikatorer på et tidspunkt lyse op. Tryk på 'SET'-tasten en gang mere, og SUPER LED-indikatoren vil lyse. Efter 5 sekunder indstilles hurtigfrysningstilstanden automatisk. Tryk på SET-tasten endnu en gang, og SUPER LED-indikatoren slukker og sætter apparatet i køleskabstilstand.

Anbefalede indstillinger:

Anbefalet køleskabstilstand: "Min"

Anbefalet frysertilstand: "Normal"

Hurtigfrysningstilstand: "Super"

Hurtigfrysning LED-indikator:

Hurtigfrysningstilstand "Til", LED-lys tændt

Hurtigfrysningstilstand "Fra", LED-lys slukket

Tændt LED-indikator:

Kompressor kører, LED-lys tændt;

Kompressor stoppet, LED-lys slukket;

Efter hver handling er afsluttet lyser LED-indikatoren svagt i 30 minutter

Hukommelsesfunktion ved slukning:

Når strømmen til apparatet tændes igen, efter at have været slukket, vil det automatisk køre i henhold til den tilstand, der var indstillet, før strømmen blev slukket.

SLUK 3s:

Apparatet slukkes ved at holde "SLUK 3s"-tasten nede i 3 sekunder.

Tips til frysning:

- Den maksimale mængde mad, der kan fryses på 24 timer, er angivet på typeskiltet.
- Indfrysningsprocessen tager 24 timer. Der må ikke tilføjes mere mad i denne periode.

- Tilbered maden i små portioner, så den kan fryses hurtigt og fuldstændigt, og for efterfølgende kun at optø den nødvendige mængde.
- Pak maden ind i aluminiumsfolie eller polyethylen og sørg for, at pakkerne er lufttætte.
- Lad ikke friske, ufrosne madvarer komme i kontakt med madvarer, der allerede er frosne, for at undgå en temperaturstigning på sidstnævnte.
- Magre fødevarer opbevares bedre og længere end fede fødevarer; salt reducerer holdbarheden af fødevarer;
- Isterninger kan, hvis de indtages umiddelbart efter at de fjernes fra fryseren, forårsage frostskeer;
- Det er tilrådeligt at angive indfrysningstidspunktet på hver enkelt pakning, så du kan holde øje med opbevaringstiden.

Tips til opbevaring af frosne fødevarer:

- Efter en periode uden brug, bør apparatet køre i mindst 2 timer på de højere indstillinger, før du fylder det med mad.
- Sørg for, at frosne fødevarer overføres fra fødevarelageret til fryseren på kortest mulig tid;
- Åbn ikke døren ofte og lad den ikke stå åben længere end højst nødvendigt;
- Når maden er optøet, forringes den hurtigt og kan ikke fryses på ny;
- Overskrid ikke den opbevaringsperiode, der er angivet af fødevarerproducenten.

Rengøring:

Af hygiejniske årsager bør apparatets indre, inklusive indvendigt tilbehør, rengøres regelmæssigt.



- **ADVARSEL!** Apparatet må ikke være tilsluttet stikkontakten under rengøring, da dette kan medføre fare for elektrisk stød. Før rengøring skal du slukke for apparatet og tage strømstikket ud af stikkontakten, eller slukke for afbryderen eller sikringen. Rengør aldrig apparatet med en damprenser. Fugt kan samle sig i elektriske komponenter og igen forårsage fare for elektrisk stød. Varme dampe kan føre til beskadigelse af plastikdele. Apparatet skal være tørt, før det tilsluttes til stikkontakten igen.
- **VIGTIGT!** Æteriske olier og organiske opløsningsmidler kan angribe plastdele, f.eks. citronsaft, smørsyre, rengøringsmidler indeholdende eddikesyre. Lad ikke sådanne stoffer komme i kontakt med apparatets dele;
- **VIGTIGT!** Brug ikke ridsende produkter, slibende renseduler eller opløsningsmidler, da disse vil beskadige finishen.
- Tag madvarer ud af fryseren. Opbevar dem et køligt sted, godt tildækket.
- Sluk for apparatet, og tag stikket ud af stikkontakten, eller sluk for strømafbryderen eller sikringen;
- Rengør apparatet og det indvendige tilbehør med en klud og lunkent vand. Efter rengøring aftørres med frisk vand, og der tørres.
- Når alt er tørt, skal du tilslutte apparatet til stikkontakten igen.

Afrimning af fryseren:

- Med tiden vil fryseren gradvist blive dækket af frost på indersiden.
- Brug aldrig skarpe metalværktøjer til at skrabe frost af fordamperen, da du kan beskadige den.
- Men når isen bliver meget tyk på den indvendige foring, skal fuldstændig afrimning udføres som følger:

- Tag stikket ud af stikkontakten. Fjern aftapningsproppen fra fryserens inderside. Optøning tager normalt et par timer. Hold fryserdøren åben for at afrime hurtigere.

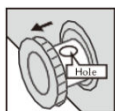

- Til aftapning placeres en bakke under den ydre aftapningsprop. Træk afløbsskiven ud.

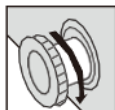

- Drej afløbsskiven 180 grader. Dette vil lade vandet strømme ud i bakken. Når du er færdig, skub afløbsskiven ind. Sæt aftapningsproppen i afløbshullet inde i fryserummet igen. Bemærk: overvåg beholderen under afløbet for at undgå overløb.
- Tør fryseren af, og sæt strømstikket i stikkontakten.
- Nulstil temperaturbetjeningen til den ønskede indstilling.

Fejlfinding:

- **ADVARSEL!** Afbryd strømforsyningen før fejlfinding. Kun en kvalificeret elektriker eller en kompetent person må udføre den fejlfinding, der ikke er i denne vejledning.

- **VIGTIGT!** Der er nogle lyde under normal brug (kompressor, kølemiddelcirkulation).

Problem	Mulig årsag	Løsning
Apparatet fungerer ikke	Strømskikket er ikke sat i eller sidder løst	Sæt strømskikket i
	Sikringen er sprunget eller er defekt	Kontroller sikringen, udskift om nødvendigt
	Stikkontakten er defekt	Problemer med lysnettet skal udbedres af en elektriker
Apparatet fryser for kraftigt	Temperaturen er indstillet for koldt, eller apparatet kører på MAX-indstillingen	Drej temperaturregulatoren midlertidigt til en varmere indstilling
Maden er ikke frossen nok	Temperaturen er ikke korrekt justeret	Se venligst den indledende "Temperaturindstilling"-sektion
	Døren har været åben i længere tid	Åbn kun døren så længe det er nødvendigt
	En stor mængde varm mad er blevet anbragt i apparatet inden for de sidste 24 timer.	Drej temperaturregulatoren midlertidigt til en koldere indstilling
	Apparatet er i nærheden af en varmekilde	Se venligst afsnittet "Placering".

Kraftig opbygning af frost på dørpakningen	Dørpakningen er ikke lufttæt	Opvarm forsigtigt de utætte sektioner af dørtætningen med en hårtørrer (på en kold indstilling). Form samtidig den opvarmede dørpakning i hånden, så den sidder rigtigt
Usædvanlige lyde	Apparatet rører ved væggen eller andre genstande	Flyt apparatet lidt væk fra væggen eller genstande

Hvis fejlen bliver ved med at opstå, bedes du kontakte din forhandler eller et autoriseret servicecenter.

Når du kontakter din forhandler eller et autoriseret servicecenter, bedes du have dit PNC-nummer, modelnummer og serienummer klar til reference. Disse numre findes på apparatets typeskilt.

Udskift lampen

Det indvendige lys er en LED-lampe. Kontakt et autoriseret servicecenter for at udskifte lampen.

Bemærk: LED-lampens kontakt er styret af tyngdekraften, så når døråbningsvinklen er større end 30°, vil lyset tænde. Den slukker igen, når vinklen er mindre end 30°.

Eftersalgsservice:

Modelnummer: SB99EW, SB198EW, SB250EW, SB380EW

Firma	WhiteAway A/S
Kontaktnummer	+45 70 70 29 29
Hjemmeside	www.whiteaway.com
Relevante oplysninger til bestilling af reservedele.	WhiteAway A/S
Den korteste periode, i hvilken reservedele nødvendige for reparation af apparatet, er tilgængelige.	7 år
Instruktioner til hvor man finder modeloplysningerne i produkt-databasen, som defineret i forordning (EU) 2019/2019 ved hjælp af et weblink, der linker til modelinformationen, lagret i produkt-databasen, eller et link til produkt-databasen og information om hvordan man finder model-identifikatoren på produktet.	www.whiteaway.com

Bemærk: Ovenstående adresse og kontaktnummer kan ændres uden forudgående varsel.

NO: Viktige sikkerhetsadvarsler

Les disse instruksjonene nøye før installasjon og bruk av dette apparatet. Produsenten er ikke ansvarlig for personskader eller skader på eiendom som oppstår ved feil installasjon eller bruk. Oppbevar alltid disse instruksjonene på et trygt og tilgjengelig sted for fremtidig referanse. Disse instruksjonene skal alltid følge med apparatet når det overleveres til en ny eier.

Sikkerhet for barn og sårbare personer:

- Dette apparatet kan brukes av barn fra 8 år og oppover og personer med reduserte fysiske, sensoriske eller mentale evner eller mangel på erfaring og kunnskap, dersom de har fått tilsyn eller instruksjoner om bruk av apparatet på en sikker måte og forstår farene involvert.
- Barn i alderen 3 til 8 år har lov til å laste og losse dette apparatet forutsatt at de har fått riktig instruksjon.
- Dette apparatet kan brukes av personer med svært omfattende og kompliserte funksjonshemninger, forutsatt at de har fått riktig instruksjon.
- Barn bør overvåkes for å sikre at de ikke leker med apparatet.
- Rengjøring og brukervedlikehold skal ikke utføres av barn uten tilsyn, med mindre de er fra 8 år og oppover.
- Hold all emballasje godt unna barn. Det er fare for kvelning.
- Hvis du kaster apparatet, trekk støpselet ut av stikkontakten, og skjær av tilkoblingskabelen (så nær apparatet du kan)

- Hvis dette apparatet skal erstatte et eldre apparat som har en fjærlås (lås) på døren eller lokket, sørg for å gjøre den fjærlåsen ubrukelig før du kaster det gamle apparatet.

Generell sikkerhet:

- Dette apparatet er ment å brukes i innendørs og lukkede husholdninger og lignende bruksområder som:
 - personalkjøkkenområder i butikker, kontorer og andre arbeidsmiljøer;
 - gårdshus og av kunder i hoteller, moteller og andre boligmiljøer.
- Under transport og installasjon av apparatet, sørg for at ingen av komponentene i kjølemiddelkretsen blir skadet.



- **ADVARSEL!** Under bruk, service og avhending av apparatet, vær oppmerksom på symboler som ligner på det som vises til venstre. Disse er plassert på baksiden av apparatet (bakpanel eller kompressor) og vises i gule eller oransje farger.







- **ADVARSEL!** Det er farlig å endre spesifikasjonene eller modifisere dette produktet på noen måte. Enhver skade på ledningen kan forårsake kortslutning, brann og/eller elektrisk støt.



- **ADVARSEL!** Hvis støpselet er løst, må du ikke sette inn støpselet. Det er fare for elektrisk støt eller brann.



- **ADVARSEL!** Sørg for at ventilasjonsåpningene i apparatets kabinett fri for hindringer.



-  • **ADVARSEL!** Ikke bruk mekaniske enheter eller andre midler for å akselerere avrimingsprosessen, annet enn de som er anbefalt av produsenten.¹⁰
-  • **ADVARSEL!** Ikke skade kjølemiddelkretsen.
-  • **ADVARSEL!** Ikke bruk elektriske apparater inne i matoppbevaringsrommene på apparatet, med mindre de er godkjent for dette formålet av produsenten.
-  • **ADVARSEL!** Ikke bruk fordampede rengjøringsmidler når du rengjør apparatet, da dampen kan komme i kontakt med elektriske deler og forårsake kortslutning eller elektrisk støt.
-  • **ADVARSEL!** Ikke berør lyspæren i et rom hvis den har vært slått på over lengre tid, da den kan være veldig varm.¹¹
 - Dette apparatet er tungt. Vær forsiktig når du flytter det.
 - Strømledningen må ikke forlenges.
 - Pass på at støpselet ikke er klemt eller skadet på baksiden av apparatet. Et klemt eller skadet støpsel kan overopphetes og forårsake brann.
 - Lyspæren som følger med dette apparatet er ment å tåle de fysiske forholdene i husholdningsapparater eller er ment å signalisere informasjon om apparatets driftsstatus. De er ikke ment å brukes for andre bruksområder, og heller ikke egnet for belysning av husholdninger.¹¹

¹⁰ Kun relevant hvis produktet er utstyrt med fryserom.

¹¹ Kun relevant hvis produktet er utstyrt med lysrom.

- Eventuelle elektriske komponenter (støpsel, strømledning, kompressor osv.) må skiftes ut av en sertifisert serviceagent eller kvalifisert servicepersonell.
- Unngå langvarig eksponering av apparatet for direkte sollys.

Installasjon:

-  • **ADVARSEL!** Fare for brann og elektrisk støt.
-  • **ADVARSEL!** Når du plasserer apparatet, sørg for at strømledningen ikke er fastklemt eller skadet.
-  • **ADVARSEL!** Ikke plasser flere uttakbare stikkontakter eller strømforsyninger på baksiden av apparatet.
- **VIKTIG!** For elektrisk tilkobling, følg nøye instruksjonene gitt i de spesifikke avsnittene og ta hensyn til de generelle advarslene under "Generell sikkerhet".
- Pakk ut apparatet og sjekk om det er noen skader på det. Ikke koble til apparatet hvis det er skadet. Rapport eventuelle skader umiddelbart til stedet du kjøpte den. Behold emballasjen i slike tilfeller.
- Det anbefales å vente minst fire timer fra du har pakket ut apparatet eller snudd døren(e) før du kobler til apparatet, for å la oljen strømme tilbake inn i kompressoren.
- Sørg for tilstrekkelig luftsirkulasjon rundt apparatet for å oppnå effektiv drift.
- Når det er mulig, skal avstandsstykkene til produktet være mot en vegg for å unngå å berøre eller fange opp varme deler (kompressor, kondensator), for å forhindre mulige brannskader.

- Apparatet må ikke installeres i nærheten av ovner, radiatorer eller komfyrer.
- Koble støpselet til stikkontakten først etter at apparatet er installert.
- Sørg for at du til enhver tid har tilgang til støpselet til apparatet.
- Ikke trekk i strømledningen. Trekk alltid ut støpselet for å koble fra apparatet.

Daglig bruk:

- Kjølemiddelkretsen til apparatet inneholder kuldemediet isobutan (R-600a), en naturgass med høy grad av miljøkompatibilitet, som likevel er brannfarlig. Vær alltid forsiktig så du ikke skader kjølemiddelkretsen.
- Hvis kjølemiddelkretsen er skadet, må du alltid:
 - Unngå åpen ild og antennelseskilder rundt apparatet;
 - Luft grundig ut rommet der apparatet er plassert.
- Ikke berør kompressoren eller kondensatoren. De kan være varme.
- Ikke plasser varme elementer på plastdelene i apparatet.
- Ikke plasser matvarer direkte mot baksiden av rommet.
- Frossen mat må ikke fryses på nytt når den er tint opp.¹²
- Oppbevar ferdigpakket frossenmat i samsvar med frossenmatprodusentens instruksjoner.¹²
- Apparatprodusentens anbefalinger om oppbevaring bør følges nøye. Se relevante instruksjoner.

¹² Kun relevant hvis produktet er utstyrt med fryserom.

- Ikke oppbevar eksplosive stoffer som spraybokser med brennbart drivmiddel i dette apparatet.
- Ikke plasser kullsyreholdige drikker i frysedelen, da det skaper trykk på beholderen som kan føre til at den eksploderer, noe som kan føre til skade på apparatet.¹³
- Fruktis kan forårsake frostforbrenninger hvis de konsumeres rett fra apparatet.¹³
- Hvis apparatet står tomt i lengre perioder, anbefales det å slå det av, tine det, rengjøre det, tørke det og la døren stå åpen for å unngå at mugg utvikler seg i apparatet.
- Apparatet skal ikke brukes uten de(n) fungerende lampen(e).¹⁴
- Ikke fjern eller berør gjenstander fra fryseseksjonen med fuktige eller våte hender, da dette kan forårsake sår eller frostforbrenninger.
- For å unngå kontaminering av mat, vennligst ta hensyn til følgende instruksjoner:
 - Å åpne døren i lengre perioder kan føre til en betydelig økning i temperaturen i apparatets rom.
 - Rengjør jevnlig overflater som kan komme i kontakt med mat og eventuelle tilgjengelige dreneringssystemer.
 - Rengjør vanntankene hvis de ikke har vært brukt på 48 timer; spyl vannsystemet koblet til en vannforsyning hvis vann ikke har blitt trukket på 5 dager.¹⁵

¹³ Kun relevant hvis produktet er utstyrt med fryserom.

¹⁴ Kun relevant hvis produktet er utstyrt med lysrom.

¹⁵ Kun relevant hvis produktet er utstyrt med vanntank.

- Oppbevar rått kjøtt og fisk i egnede beholdere i kjøleskapet, slik at det ikke kommer i kontakt med eller drypper på annen mat.

Stell og vedlikehold:

- Før vedlikehold, slå av apparatet og trekk støpselet ut av stikkkontakten.
- Rengjør apparatet med en fuktig myk klut. Bruk kun nøytrale vaskemidler. Ikke bruk skuremidler skurende rengjøringsputer eller løsemidler.
- Ikke rengjør apparatet med metallgjenstander.
- Ikke bruk skarpe gjenstander for å fjerne rim fra apparatet. Bruk en plastskrape.¹⁶
- Undersøk regelmessig avløpet i kjøleskapet for tint vann. Rengjør avløpet om nødvendig. Hvis avløpet er blokkert, vil vann samle seg i bunnen av apparatet.¹⁷

Service:

- Alt elektrisk arbeid som kreves for å utføre service på apparatet, bør utføres av en kvalifisert elektriker eller en annen kompetent person.
- Dette produktet må vedlikeholdes av et autorisert servicesenter, og det må kun brukes originale reservedeler.

¹⁶ Kun relevant hvis produktet er utstyrt med fryserom.

¹⁷ Kun aktuelt hvis produktet er utstyrt med et ferskvarerom.

Energisparing:

Følgende anbefalinger sikrer mer effektiv drift og lavere energiforbruk:

- Ikke legg varm mat i apparatet;
- Ikke pakk maten tett sammen, da dette hindrer luftsirkulasjon;
- Pass på at maten ikke berører baksiden av rommet/rommene;
- Hvis strømmen går, ikke åpne døren(e);
- Ikke åpne døren(e) ofte;
- Ikke hold døren(e) åpen for lenge i lengre perioder;
- Ikke still termostaten på ekstremt lave temperaturer;
- Alt tilbehør, som skuffer, hyllebalkonger og hyllestativer bør oppbevares inne i apparatet.

Beskyttelse av miljøet:

- Dette apparatet inneholder ikke gasser som kan skade ozonlaget, verken i kjølekretsen eller isolasjonsmaterialene.
- Isolasjonsskummet inneholder brennbare gasser.
- Unngå å skade kjøleenheten, spesielt varmeveksleren.
- Materialene, som brukes på dette apparatet merket med symbolet , er resirkulerbare.
- Symbolet på produktet eller på emballasjen indikerer at dette produktet ikke skal behandles som husholdningsavfall. I stedet bør det bringes til riktig innsamlingspunkt for resirkulering av elektrisk og elektronisk utstyr.



Ved å sikre at dette produktet avhendes på riktig måte, bidrar du til å forhindre potensielle negative konsekvenser for miljøet og

menneskers helse, som ellers kan være forårsaket av upassende avfallshåndtering av dette produktet. For mer detaljert informasjon om resirkulering av dette produktet, vennligst kontakt din lokale kommune, din husholdningsavfallsstasjon eller butikken der du kjøpte produktet.

Emballasjematerialer

- Materialene med symbolet  er resirkulerbare.
- Sorter emballasjematerialet og kast det på det/de lokale innsamlingssted(ene) som er utpekt av lokale myndigheter.

Avhending av apparatet

1. Trekk støpselet ut av stikkontakten.
2. Kutt av strømkabelen og kast den.

Det er brennbare materialer i kjølemiddelrørene, kompressoren og isolasjonsmaterialet, så hold apparatet unna ild også under avhending. Apparatet må ikke brennes.

Tekniske data:

Den tekniske informasjonen finner du på typeskiltet på innsiden av apparatet og på energimerket. QR-koden på energimerket som følger med apparatet, gir en nettløse til informasjonen knyttet til ytelsen til apparatet i EU EPREL-databasen. Oppbevar energimerket for referanse sammen med brukerhåndboken og alle andre dokumenter som følger med dette apparatet.

Det er også mulig å finne den samme informasjonen i EPREL ved å bruke lenken <https://eprel.ec.europa.eu> og modellnavnet og produktnummeret som du finner på apparatets typeskilt. Se lenken www.theenergylabel.eu for detaljert informasjon om energimerket.

Figurer og illustrasjoner som presenteres i disse instruksjonene samsvarer kanskje ikke direkte med produktet ditt. Hvis deler eller dimensjoner ikke samsvarer nøyaktig med produktet ditt, vil de være gyldige for andre modeller.

Oversikt:

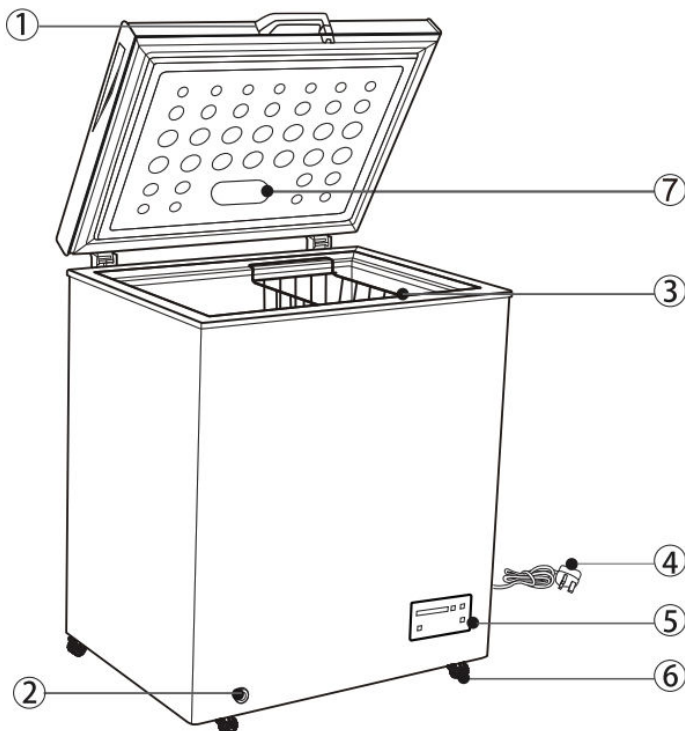

1. Utvendig håndtak
2. Dreneringshull
3. Kurv
4. Strømledning
5. Kontrollpanel (termostat)
6. Hjul
7. LED-lampe

Merk: bildet ovenfor er kun for referanse.

Installasjon:

Montering av utvendig håndtak.¹⁸

Trinn 1:

Ta ut 4 skruer ① og håndtakssokkelen ② fra tilbehørsvesken.

Fest håndtakssokkelen ② til døren med 4 skruer ①.

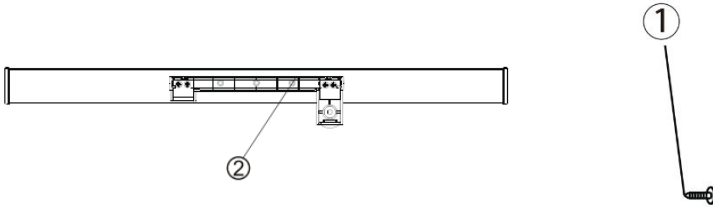

Trinn 2:

Sett håndtaksdekselet ③ inn i håndtakssokkelen ②. Trykk forsiktig frem til du hører et klikk.

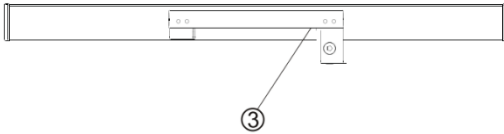

Trinn 3:

Skru låsesperren ④ på skapet med ytterligere 2 skruer ①.

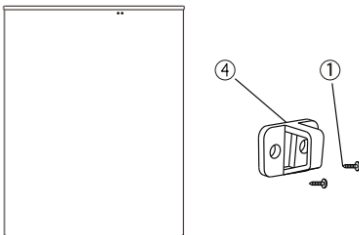

Merk: Hvis låseringen ikke holdt låsen ved montering av håndtaket, skru ut de runde hodeskruene ⑤ på baksiden av

¹⁸ Kun relevant hvis produktet er utstyrt med et utvendig håndtak.

døren og juster dørens posisjon. Når døren er justert, stram skruen for å feste døren igjen.

Plasskrav:

Følgende klaringer anbefales:

Bak..... 10 cm

Topp 70 cm

Posisjonering

Installer dette apparatet på et sted der omgivelsestemperaturen tilsvarer klimaklassen som er angitt på apparatets typeskilt:

Klimaklasse	Omgivelsestemperatur
SN	-10 °C til +32 °C
N	-16 °C til +32 °C
ST	-16 °C til +38 °C
T	-16 °C til +43 °C

Apparatet bør installeres i god avstand fra varmekilder som radiatorer, kjeler, direkte sollys etc. Sørg for at luft kan sirkulere fritt rundt baksiden av skapet. For å sikre best ytelse, dersom apparatet er plassert under en overhengende veggnet, må minimumsavstanden mellom toppen av apparatet og veggneten være på minst 70 cm.

Nøyaktig nivellering sikres av en eller flere justerbare føtter på bunnen av skapet.



- **ADVARSEL!** Det må være mulig å koble apparatet fra strømmettet; følgelig bør støpselet være lett tilgjengelig etter installasjon.

Elektrisk forbindelse

- Før du kobler apparatet til stikkontakten, sørg for at spenningen og frekvensen som vises på typeskiltet samsvarer med strømforsyningen på installasjonsstedet.
- Apparatet må jordes. Strømforsyningens støpsel er utstyrt med en stift for dette formålet. Hvis strømuttaket ikke er jordnet, koble apparatet til en separat jording i samsvar med gjeldende forskrifter. Bruk kun kvalifiserte elektrikere eller andre kompetente personer.

Produsenten fraskriver seg alt ansvar dersom sikkerhetsreglene ovenfor ikke følges.

Dette apparatet er i samsvar med EU-direktivene.

Innvendig rengjøring:

Før du bruker apparatet for første gang, rengjør interiøret og alt innvendig tilbehør med lunkent vann og litt nøytral såpe, og tørk grundig.

- **VIKTIG!** Ikke bruk slipende produkter, slipende rengjøringsputer eller løsemidler, da disse vil skade finishen.

Temperaturinnstilling:

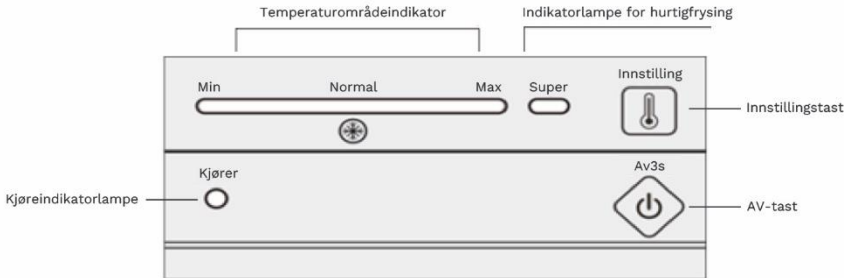

Når strømmen er slått på:

Alle LED-lamper lyser i 1 sekund når strømmen er slått på. Apparatet vil automatisk kjøre i henhold til innstillingen som ble valgt før strømmen ble slått av.

Temperaturinnstilling:

Trykk på INNSTILLING-tasten for å justere temperaturen. Trykk én gang, og LED-indikatoren for temperaturområde vil lyse. Ved å trykke inn og holde INNSTILLINGS-tasten, vil du bla gjennom de forskjellige innstillingene. Stopp ved den innstillingen du vil velge, og etter 5 sekunder kjører den elektroniske termostaten automatisk den valgte innstillingen.

I løpet av den ovennevnte syklusen vil på et tidspunkt alle LED-indikatorne lyse opp. Trykk på "INNSTILLING"-tasten en gang til, og SUPER LED-indikatoren vil lyse opp. Etter 5 sekunder bekreftes hurtigfrysemoduset automatisk. Trykk på INNSTILLING-tasten en gang til, og SUPER LED-indikatoren vil slå seg av og sette apparatet i kjøleskapsmodus.

Anbefalte innstillinger:

Anbefalt kjøleskapsmodus: "Min"

Anbefalt frysemodus: "Normal"

Hurtigfrysemodus: "Super"

LED-indikator for hurtigfrysing:

Hurtigfrysemodus "På", LED-lys på

Hurtigfrysemodus "Av", LED-lys av

LED-indikator for kjøring:

Kompressor kjører, LED-lys på;

Kompressor stoppet, LED-lys av;

Etter at hver operasjon er fullført, vil LED-indikatoren lyse litt i 30 minutter

Minnefunksjon for avslåing:

Når strømmen til apparatet slås på igjen etter å ha blitt slått av, vil det automatisk kjøre i moduset som ble stilt inn før strømmen ble slått av.

AV 3s:

Apparatet slås av ved å holde inne "OFF 3s"-tasten i 3 sekunder.

Tips for frysing:

- Maksimal mengde matvarer som kan fryses i løpet av 24 timer er vist på typeskiltet.
- Fryseprosessen tar 24 timer. Det skal ikke tilsettes mer mat i denne perioden.
- Tilbered mat i små porsjoner slik at den kan fryses ned raskt og fullstendig, og for å gjøre det mulig å tine kun den nødvendige mengden.
- Pakk inn maten i aluminiumsfolie eller polyeten, og sørg for at pakkene er lufttette.
- Ikke la ferske, ufrosne matvarer komme i kontakt med mat som allerede er frosset, for å unngå temperaturøkning på sistnevnte.
- Mager mat lagres bedre og lenger enn fet mat; salt reduserer lagringstiden til mat;
- Isbiter, hvis de konsumeres umiddelbart etter at de er tatt ut av fryseseksjonen, kan forårsake frostforbrenninger;
- Det anbefales å skrive frysedatoen på hver enkelt pakke, slik at du kan holde oversikt over lagringstiden.

Tips for oppbevaring av frossen mat:

- Etter en periode uten bruk, la apparatet gå i minst 2 timer på de høyere innstillingene før det fylles med mat.
- Pass på at frossen mat overføres fra matlageret til fryseren på kortest mulig tid;
- Ikke åpne døren ofte eller la den stå åpen lenger enn absolutt nødvendig;
- Når maten er tint, forringes den raskt, og kan ikke fryses på nytt;
- Ikke overskrid lagringsperioden angitt av matprodusenten.

Rengjøring:

Av hygieniske årsaker bør innsiden av apparatet, inkludert interiørtilbehør, rengjøres regelmessig.



- **FORSIKTIG!** Apparatet må ikke kobles til stikkkontakten under rengjøring, da dette kan medføre fare for elektrisk støt. Før rengjøring, slå av apparatet og ta støpselet ut av stikkkontakten, eller slå av eller slå ut kretsbryteren eller sikringen. Rengjør aldri apparatet med en damprenser. Fuktighet kan samle seg i elektriske deler, og forårsake fare for elektrisk støt. Varme damper kan føre til skade på plastdeler. Apparatet må være tørt før det kobles til stikkkontakten igjen.
- **VIGTIG!** Eteriske oljer og organiske løsemidler kan angripe plastdeler, f.eks. sitronsaft, smørsyre, rengjøringsmidler som inneholder eddiksyre. Ikke la slike stoffer komme i kontakt med apparatets deler;
- **VIKTIG!** Ikke bruk skurende produkter, skurende rengjøringsputer eller løsemidler, da disse vil skade finishen.
- Ta maten ut av fryseren. Oppbevar den på et kjølig sted, godt dekket.
- Slå av apparatet og trekk støpselet ut av stikkkontakten, eller slå av kretsbryteren eller sikringen;
- Rengjør apparatet og interiørtilbehøret med en klut og lunkent vann. Etter rengjøring, tørk med ferskvann og gni deretter tørt.
- Etter at alt er tørt, koble apparatet til stikkkontakten igjen.

Avriming av fryseren:

- Over tid vil fryseren gradvis bli dekket av frost på innsiden.
- Bruk aldri skarpe metallverktøy for å skrape av frost fra fordampere, da du kan skade den.
- Når isen blir veldig tykk på den indre foringen, bør imidlertid fullstendig avriming utføres som følger:

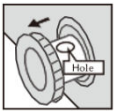

- Koble fra enheten. Fjern tappepluggen fra innsiden av fryseren. Tining tar vanligvis noen timer. Hold fryserdøren åpen for å tine raskere.
- For drenering, plasser et brett under den ytre tappepluggen. Trekk ut tømmehjulet.
- Drei tømmehjulet 180 grader. Dette vil la vannet renne ut i brettet. Når du er ferdig, skyv tømmehjulet inn. Sett tappepluggen tilbake inn i avløpshullet inne i fryseseksjonen igjen. Merk: hold øye med beholderen under avløpet for å unngå overløp.
- Tørk av innsiden av fryseren og sett støpselet inn i stikkkontakten.
- Tilbakestill temperaturkontrollen til ønsket innstilling.

Feilsøking:



- **FORSIKTIG!** Koble fra strømforsyningen før feilsøking. Bare en kvalifisert elektriker eller kompetent person må utføre feilsøking som ikke er dekket av denne håndboken.
- **VIGTIG!** Det er noen lyder under normal bruk (kompressor, sirkulasjon av kjølemedie).

Problem	Mulig årsak	Løsning
Apparatet fungerer ikke	Støpselet er ikke koblet til eller er løst	Sett inn støpselet
	Sikringen har gått eller er defekt	Kontroller sikringen, bytt ut om nødvendig
	Stikkkontakten er defekt	Feil på strømmettet skal korrigeres av en elektriker
Apparatet fryser for mye	Temperaturen er innstilt for kaldt, eller apparatet går på MAX-innstilling	Vri temperaturregulatoren midlertidig til en varmere innstilling
Maten er ikke frossen nok	Temperaturen er ikke riktig justert	Se den innledende delen "Temperaturinnstilling"
	Døren har stått åpen i en lengre periode	Åpne døren bare så lenge det er nødvendig
	En stor mengde varm mat ble plassert i apparatet i løpet av de siste 24 timene.	Vri temperaturregulatoren midlertidig til en kaldere innstilling
	Apparatet er i nærheten av en varmekilde	Se delen "Plassering"

Kraftig oppbygging av frost på dørpakningen	Dørpakningen er ikke lufttett	Varm forsiktig de lekkende delene av dørpakningen med en hårføner (på en kald innstilling). Form samtidig den oppvarmede dørpakningen for hånd slik at den sitter riktig
Uvanlige lyder	Apparatet berører veggen eller andre gjenstander	Flytt apparatet litt vekk fra veggen eller gjenstander

Hvis feilen fortsetter, ta kontakt med forhandleren eller et autorisert servicesenter.

Når du kontakter forhandleren eller et autorisert servicesenter, vennligst ha ditt PNC-nummer, modellnummer og serienummer klart for referanse. Disse tallene finnes på apparatets typeskilt.

Bytt ut lampen

Det innvendige lyset er en LED-lampe. Kontakt et autorisert servicesenter for å skifte lampen.

Merk: Bryteren til LED-lampen er tyngdekraftskontrollert, så når døråpningsvinkelen er større enn 30°, vil lyset skifte. Den slår seg av igjen når vinkelen er mindre enn 30°.

Ettersalgsservice:

Modellnummer: SB99EW, SB198EW, SB250EW, SB380EW

Virksomhet	WhiteAway AS
Telefonnummer	+47 21 95 92 08
Hjemmeside	www.whiteaway.no
Relevant informasjon for bestilling av reservedeler.	WhiteAway AS
Den korteste perioden, hvor reservedeler som er nødvendige for å reparere apparatet, er tilgjengelig.	7 år
Instruksjoner om hvor du finner modellinformasjonen i produkt-databasen, som definert i forordning (EU) 2019/2019 ved hjelp av en nettløse som lenker til modell-informasjonen som er lagret i produkt-databasen, eller en lenke til produkt-databasen og informasjon om hvordan du finner modell-identifikatoren på produktet.	www.whiteaway.no

Merk: Adressen og kontaktnummeret ovenfor kan endres uten forvarsel.

SV: Viktiga säkerhetsvarningar

Läs dessa instruktioner noggrant innan du installerar och använder denna vitvara. Tillverkaren ansvarar inte för olyckor eller skador som uppstår på grund av felaktig installation eller användning. Förvara alltid dessa instruktioner på en säker och tillgänglig plats för framtida referens. Dessa instruktioner ska alltid följa med vitvaran när den överlämnas till en ny ägare.

Säkerhet för barn och utsatta personer:

- Den här vitvaran kan användas av barn från 8 år och uppåt och personer med nedsatt fysisk, sensorisk eller mental förmåga eller brist på erfarenhet och kunskap om de har fått handledning eller instruktioner om hur vitvaran används på ett säkert sätt och även förstår inblandade faror.
- Barn i åldrarna 3 till 8 år får lägga in och ta ut varor ur vitvaran förutsatt att de har blivit ordentligt instruerade.
- Den här vitvaran får användas av personer med mycket omfattande och komplexa funktionshinder förutsatt att de har fått ordentliga instruktioner.
- Barn bör övervakas för att säkerställa att de inte leker med vitvaran.
- Rengöring och användarunderhåll får inte utföras av barn om de inte är från 8 år och uppåt samt övervakas.
- Förvara alla förpackningar icke-åtkomligt för barn. Det finns risk för kvävning.
- Om du ska kassera vitvaran, dra ut kontakten ur uttaget, klipp av anslutningskabeln (så nära vitvaran som du kan)

- Om den här vitvaran ska ersätta en äldre vitvara med ett fjäderlås (spärr) på dörren eller locket, se till att göra det gamla fjäderlåset oanvändbart innan du kasserar den gamla vitvaran.

Allmän säkerhet:

- Den här vitvaran är avsedd att användas inomhus och i slutna hushåll och liknande tillämpningar som:
 - personalkök i butiker, kontor och andra arbetsmiljöer;
 - bondgårdar och av kunder i hotell, motell och andra typer av boendemiljöer.
- Under transport och installation av vitvaran, säkerställ att inga komponenter i köldmediekretsen skadas.



- **WARNING!** Vid användning, service och kassering av vitvaran, var uppmärksam på symboler som liknar den som visas till vänster. Dessa är placerade på baksidan av vitvaran (bakpanelen eller kompressorn) och visas i gula eller orange färger.







- **WARNING!** Det är farligt att ändra specifikationerna eller att på något sätt modifiera denna produkt. Alla eventuella skador på sladden kan orsaka kortslutning, brand och/eller elektrisk stöt.



- **WARNING!** Om eluttaget sitter löst, sätt inte i stickkontakten. Det finns risk för elektriska stötar eller brand.



- **WARNING!** Håll ventilationsöppningarna i vitvarans skal, fria från blockeringar.



-  • **WARNING!** Använd inte mekaniska anordningar eller andra medel för att påskynda avfrostningsprocessen, andra än de som rekommenderas av tillverkaren.¹⁹
-  • **WARNING!** Skada inte köldmediekretsen.
-  • **WARNING!** Använd inte elektriska apparater inuti vitvarans avdelningar för matförvaring, såvida de inte är godkända för detta ändamål av tillverkaren.
-  • **WARNING!** Använd inte städutrustning med ånga när du rengör vitvaran eftersom ångan kan komma i kontakt med elektriska delar och orsaka kortslutning eller elektrisk stöt.
-  • **WARNING!** Rör inte glödlampan i en av kylskåpets avdelningar om den har varit påslagen under en längre tid, eftersom den kan vara mycket het.²⁰
 - Den här vitvaran är tung. Var försiktig när du flyttar den.
 - Nätsladden får inte förlängas.
 - Se till att nätkontakten inte är klämd eller skadad på baksidan av vitvaran. En klämd eller skadad stickkontakt kan överhettas och orsaka brand.
 - Glödlampan som medföljer den här vitvaran är avsedd att klara av de fysiska förhållandena i hushållsapparater eller är avsedd att signalera information om vitvarans driftstatus. De är inte avsedda att användas i andra tillämpningar och inte heller lämpliga för belysning av rum.²⁰

¹⁹ Endast relevant om din produkt är utrustad med ett frysfack.

²⁰ Endast relevant om din produkt är utrustad med avdelningsbelysning.

- Alla elektriska komponenter (kontakt, nätsladd, kompressor osv.) får bara bytas ut av en certifierad serviceagent eller kvalificerad servicepersonal.
- Undvik långvarig exponering av vitvaran för direkt solljus.

Installation:

-  • **WARNING!** Risk för brand och elektriska stötar.
-  • **WARNING!** När du placerar vitvaran, se till att nätsladden inte kläms eller skadas.
-  • **WARNING!** Placera inte flera löstagbara uttag eller strömförsörjning på baksidan av apparaten.
- **VIKTIGT!** För nätanslutning, följ noggrant instruktionerna i de specifika styckena och beakta de allmänna varningarna under "Allmän säkerhet".
- Packa upp vitvaran och kontrollera om det finns några skador på den. Anslut inte vitvaran om den är skadad. Rapportera eventuella skador omedelbart till butiken där du köpte vitvaran. Behåll i sådant fall förpackningen.
- Det är lämpligt att vänta minst fyra timmar från att du packar upp vitvaran eller vänder luckan/dörrarna innan du ansluter vitvaran så att oljan kan rinna tillbaka in i kompressorn.
- Säkerställ tillräcklig luftcirkulation runt vitvaran för att uppnå effektiv drift.
- När det är möjligt bör produktens distanser vara mot en vägg för att undvika att vidröra eller fånga varma delar (kompressor, kondensor) för att förhindra eventuella brännskador.

- Vitvaran får inte installeras nära ugnar, värmeelement eller spisar.
- Anslut endast nätkontakten till eluttaget efter att vitvaran har installerats.
- Se till att du alltid kan komma åt vitvarans nätkontakt.
- Dra inte i nätkabeln. Dra alltid i nätkontakten för att koppla bort vitvaran.

Daglig användning:

- Köldmediet isobutan (R-600a) finns i vitvarans kylmedelskrets, en naturgas med en hög nivå av miljökompatibilitet, som ändå är brandfarlig. Var alltid försiktig så att du inte skadar köldmediekretsen.
- Om köldmediekretsen är skadad, ska du alltid:
 - Undvika öppna lågor och antändningskällor runt vitvaran;
 - Noggrant ventilerar rummet där vitvaran är placerad.
- Inte röra kompressorn eller kondensorn. De kan vara heta.
- Placera inte heta varor på plastdelarna i vitvaran.
- Placera inte matprodukter direkt mot baksidan av kylskåpets avdelningar.
- Frysta livsmedel får inte frysas in igen när de har tinats upp.²¹
- Förvara färdigförpackad fryst mat enligt instruktionerna från tillverkaren av frysmaten.²¹
- Förvaringsrekommendationer från tillverkaren av vitvaran bör följas strikt. Se relevanta instruktioner.

²¹ Endast relevant om din produkt är utrustad med ett frysfack.

- Förvara inte explosiva ämnen som aerosolburkar med brandfarligt drivmedel i det här kylskåpet.
- Placera inte kolsyrade drycker i frysacket eftersom det skapar tryck på flaskan, vilket kan få den att explodera, vilket resulterar i skador på vitvaran.²²
- Isglassar kan orsaka frostbrännskador om de konsumeras direkt från frysen.²²
- Om vitvaran lämnas tom under längre perioder, är rekommendationen att stänga av den, avfrosta den, rengöra den, torka den och lämna dörren öppen för att förhindra att mögel utvecklas inuti vitvaran.
- Du får inte använda vitvaran utan fungerande avdelningsbelysning.²³
- Ta inte bort eller rör föremål från frysacket om dina händer är fuktiga eller våta, eftersom det kan orsaka hudskador eller frostsador.
- För att undvika kontaminering av mat, vänligen beakta följande instruktioner:
 - Att öppna dörren under en längre tid kan orsaka en betydande ökning av temperaturen i vitvarans avdelningar.
 - Rengör regelbundet ytor som kan komma i kontakt med mat och eventuella åtkomliga dräneringssystem.
 - Rengör vattentankar om de inte har använts på 48 timmar; spola vattensystemet anslutet till

²² Endast relevant om din produkt är utrustad med ett frysack.

²³ Endast relevant om din produkt är utrustad med avdelningsbelysning.

vattenservering om det inte har tagits ut vatten på 5 dagar.²⁴

- Förvara rått kött och fisk i lämpliga behållare i kylan, så att det inte kommer i kontakt med eller droppar på annan mat.

Vård och underhåll:

- Före underhåll, stäng av vitvaran och dra ut stickkontakten ur vägguttaget.
- Rengör kylskåpet med en fuktig mjuk trasa. Använd endast neutrala rengöringsmedel. Använd inte slipande produkter, slipande rengöringsdynor eller lösningsmedel.
- Rengör inte apparaten med metallföremål.
- Använd inte vassa föremål för att ta bort frost från vitvaran. Använd en plastskrapa.²⁵
- Undersök regelbundet om det finns upptinat vatten i dräneringen för kylskåpet. Rengör vid behov dräneringen. Om dräneringen är tilltäppt kommer vatten att samlas i botten av vitvaran.²⁶

Service:

- Allt elarbete som krävs för att utföra service på vitvaran bör utföras av en behörig elektriker eller annan kompetent person.
- Denna produkt måste servas av ett auktoriserat servicecenter och endast originalreservdelar får användas.

²⁴ Endast relevant om din produkt är utrustad med en vattentank.

²⁵ Endast relevant om din produkt är utrustad med ett frysack.

²⁶ Endast relevant om din produkt är utrustad med ett fack för färskvaror.

Energibesparing:

Följande rekommendationer bör säkerställa effektivare drift och lägre energiförbrukning:

- Lägg inte varm mat i vitvaran;
- Packa inte maten tätt ihop eftersom det förhindrar luftcirkulationen;
- Se till att maten inte kommer i kontakt med baksidan av kylskåpsavdelningarna;
- Om elen stängs av, öppna inte dörren eller dörrarna;
- Öppna inte dörren/dörrarna för ofta;
- Håll inte dörren/dörrarna öppna för länge under längre perioder;
- Ställ inte in termostaten på överdrivet kalla temperaturer;
- Alla tillbehör, såsom lådor, hyllbalkonger och hyllplan bör förvaras inuti vitvaran.

Miljöskydd:

- Den här vitvaran innehåller inga gaser som kan skada ozonskiktet, varken i dess köldmediekrets eller dess isoleringsmaterial.
- Isoleringsskummet innehåller brandfarliga gaser.
- Undvik att skada kylaggregatet, och då särskilt värmeväxlaren.
- Materialen som används för den här vitvaran, märkta med symbolen  är återvinningsbara.
- Symbolen på produkten eller på dess förpackning anger att denna produkt inte ska hanteras som hushållsavfall. Istället bör den lämnas till lämplig samlingsplats för återvinning av elektrisk och elektronisk utrustning.



Genom att säkerställa att denna produkt kasseras på rätt sätt hjälper du till att förhindra potentiella negativa konsekvenser för miljön och människors hälsa, som annars skulle kunna orsakas av olämplig avfallshantering av denna produkt. För mer detaljerad information om återvinning av denna produkt, vänligen kontakta din lokala kommun, din återvinningscentral eller butiken där du köpte produkten.

Förpackningsmaterial

- Materialen med symbolen  är återvinningsbara.
- Sortera förpackningsmaterialet och kassera det på ditt lokala insamlingsställe som utsetts av de lokala myndigheterna.

Avfallshantering av vitvaran

1. Dra ut stickkontakten från eluttaget.
2. Klipp av nätkabeln och kassera den.

Det finns brandfarliga material i köldmedierören, kompressorn och isoleringsmaterialet, så håll vitvaran borta från eld även vid kassering. Vitvaran får inte kasseras i eld.

Teknisk information:

Den tekniska informationen finns på märkskylten på vitvarans insida och på energietiketten. QR-koden på energietiketten som medföljer vitvaran, tillhandahåller en webblänk till informationen om vitvarans prestanda i EU EPREL-databasen. Spara energietiketten som referens tillsammans med bruksanvisningen och alla andra dokument som medföljer denna vitvara.

Det är också möjligt att hitta samma information i EPREL genom att använda länken <https://eprel.ec.europa.eu> samt modellnamnet och produktnumret som du hittar på vitvarans typskylt. Se länken www.theenergylabel.eu för detaljerad information om energimärkningen.

Figurer och illustrationer som presenteras i dessa instruktioner kanske inte direkt motsvarar din produkt. Om delar eller mått inte överensstämmer exakt med din produkt, kommer de att gälla för andra modeller.

Översikt:

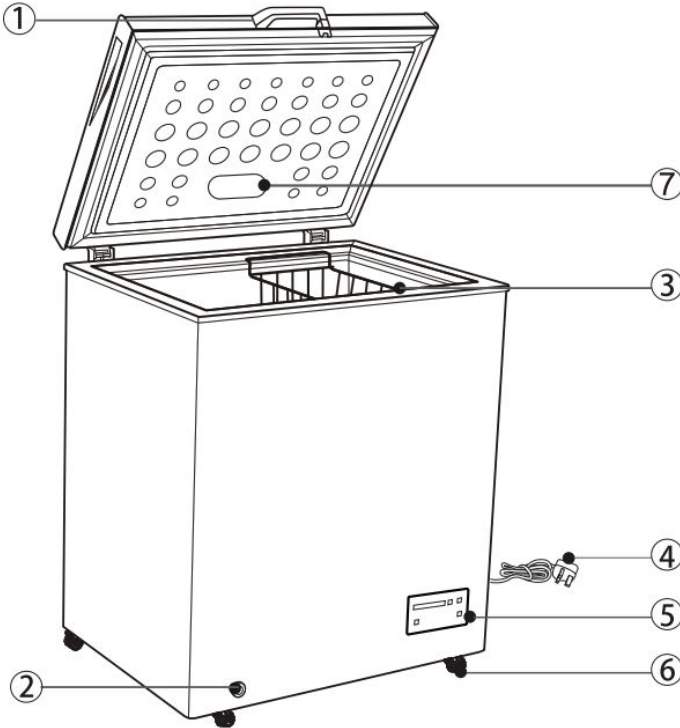

1. Utvändigt handtag
2. Dräneringshål
3. Korg
4. Strömssladd
5. Kontrollpanel (termostat)
6. Hjul
7. LED-lampa

Obs: bilden ovan är endast för referens.

Installation:

Montering av yttre handtag.²⁷

Steg 1:

Ta ut 4 skruvar ① och handtagsbasen ② ur tillbehörsväskan.

Fäst handtagsbasen ② vid dörren med 4 skruvar ①.

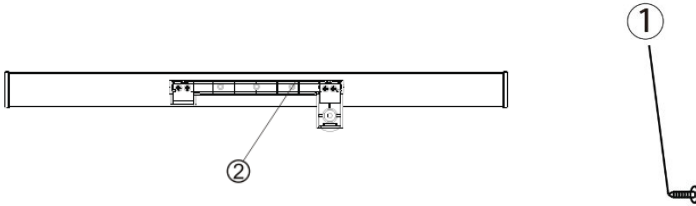

Steg 2:

Sätt in handtagskåpan ③ i handtagsbasen ②. Tryck försiktigt tills det klickar.

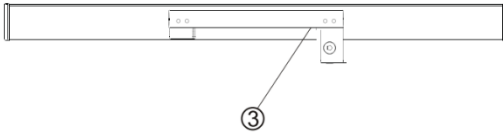

Steg 3:

Skruva fast låshaken ④ på skåpet med ytterligare 2 skruvar ①.

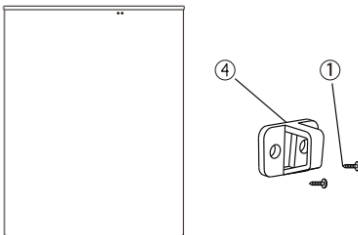

Notera: Om låsringen inte kunde hålla låset när handtaget installerades, skruva loss de rundhövadade skruvarna ⑤ på

²⁷ Endast relevant om produkten är utrustad med ett handtag på utsidan.

baksidan av dörren och justera dörrens läge. När dörren är justerad, dra åt skruven för att fixera dörren igen.

Utrymmeskrav:

Följande avstånd rekommenderas:

Baksida..... 10 cm

Topp ... 70 cm

Positionering

Installera den här vitvaran på en plats där den omgivande temperaturen motsvarar den klimatklass som anges på vitvarans märkskylt:

Klimatklass	Omgivningstemperatur
SN	-10 °C till +32 °C
N	-16 °C till +32 °C
ST	-16 °C till +38 °C
T	-16 °C till +43 °C

Vitvaran bör installeras på tillräckligt avstånd från värmekällor så som värmeelement, värmepannor, direkt solljus osv. Se till att luft kan cirkulera fritt runt baksidan av skåpet. För att säkerställa bästa prestanda, om vitvaran är placerad under en överhängande väggdel, måste det minsta avståndet mellan vitvarans ovansida och väggdelen vara minst 70 cm.

Precis nivåjustering säkerställs av en eller flera justerbara fötter vid botten av skåpet.



- **WARNING!** Det måste vara möjligt att koppla bort vitvaran från elnätet; vilket betyder att kontakten bör vara lättåtkomlig efter installationen.

Elanslutning

- Innan du ansluter vitvaran till eluttaget, se till att spänningen och frekvensen som visas på märkskylten överensstämmer med ditt hushållsnät.
- Vitvaran måste vara jordad. Nätkabelns kontakt är försedd med ett stift för detta ändamål. Om hushållets eluttag inte är jordat, anslut vitvaran till en separat jordning i enlighet med gällande bestämmelser. Rådfråga endast kvalificerade elektriker eller andra kompetenta personer.

Tillverkaren fransäger sig allt ansvar om ovanstående säkerhetsåtgärder inte efterföljs.

Denna vitvara uppfyller de europeiska EC-direktiven.

Rengöring av insidan:

Innan du använder vitvaran för första gången, rengör insidan och alla interna tillbehör med ljummet vatten och lite neutralt diskmedel och torka sedan ordentligt.

- **VIKTIGT!** Använd inte slipande produkter, slipande rengöringsdynor eller lösningsmedel eftersom dessa kommer att skada ytan.

Temperaturinställning:

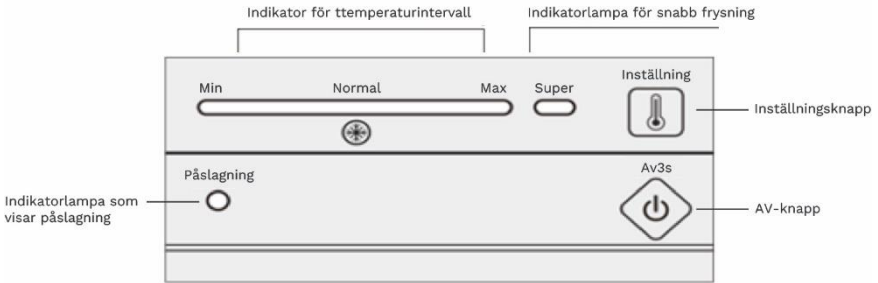

När strömmen slås på:

Alla LED-lampor lyser i 1 sekund när strömmen slås på. Vitvaran körs automatiskt enligt den inställning som valdes innan strömmen stängdes av.

Temperaturinställning:

Tryck på SET-knappen för att justera temperaturen. Tryck en gång och så tänds LED-indikatorn för temperaturområde. Om du trycker på SET-knappen flera gånger går du igenom de olika inställningarna. Stanna vid din önskade inställning och efter 5 sekunder kör den elektroniska termostaten automatiskt den valda inställningen.

Under den ovannämnda proceduren kommer alla LED-indikatorer att tändas vid något tillfälle. Tryck på 'SET'-knappen en gång till, så tänds indikatorn SUPER LED. Efter 5 sekunder bekräftas snabbfrysningläget automatiskt. Tryck på SET-knappen en gång till så släcks SUPER LED-indikatorn och vitvaran ställs i kyläge.

Rekommenderade inställningar:

Rekommendation för kylsläge: "Min"

Rekommendation för frysläge: "Normal"

Snabbfrysningssläge: "Super"

LED-indikator för snabbfrysning:

Snabbfrysningssläge "På", LED-lampa tänd

Snabbfrysningssläge "Av", LED-lampa släckt

LED-indikator för påslagning:

Kompressor igång, LED-lampa tänd;

Kompressor stoppad, LED-lampa släckt;

Efter att varje operation är klar kommer LED-indikatorn att lysa lätt i 30 minuter

Minnesfunktion för avstängning:

När strömmen till vitvaran slås på igen, efter att ha stängts av, kommer den automatiskt att köras enligt det läge som ställts in innan strömmen stängdes av.

AV 3s:

Vitvaran stängs av genom att knappen "OFF 3s" hålls intryckt i 3 sekunder.

Tips för frysning:

- Den maximala mängden mat som kan frysas in på 24 timmar visas på typskylten.
- Infrysningsprocessen tar 24 timmar. Ingen mer mat bör läggas till under denna period.

- Förbered maten i små portioner så att den kan frysas in snabbt och fullständigt och för att sedan bara kunna tina den mängd som behövs.
- Slå in maten i aluminiumfolie eller plast och se till att förpackningarna är lufttäta.
- Låt inte färsk, ofryst mat komma i kontakt med redan fryst mat, för att undvika en temperaturhöjning på den senare.
- Mager mat lagras bättre och längre än fet mat; salt minskar lagringstiden för mat;
- Isbitar, kan orsaka frostbrännskador, om de konsumeras omedelbart efter att de tagits ut ur frysacket;
- Det är lämpligt att ange infrysningsdatum på varje enskild förpackning för att du ska kunna hålla koll på lagringstiden.

Tips för förvaring av fryst mat:

- Efter en period med avstängning, låt vitvaran gå i minst 2 timmar på de högre inställningarna innan du fyller den med mat.
- Se till att fryst mat överförs från mataffären till frysen på kortast möjliga tid;
- Öppna inte dörren ofta eller lämna den öppen längre än absolut nödvändigt;
- När maten väl tinats försämras den snabbt och kan inte frysas in på nytt;
- Överskrid inte lagringstiden som anges av livsmedelstillverkaren.

Rengöring:

Av hygieniska skäl bör vitvarans insida, inklusive tillbehör, rengöras regelbundet.



- **OBSERVERA!** Vitvaran får inte vara ansluten till eluttaget under rengöring eftersom detta kan orsaka risk för elektriska stötar. Före rengöring, stäng av vitvaran och dra ut stickkontakten ur eluttaget, eller slå av eller koppla ifrån dvärgbrytaren eller säkringen. Rengör aldrig vitvaran med ångtvätt. Fukt kan samlas i elektroniska komponenter och återigen orsaka risk för elektriska stötar. Heta ångor kan leda till skador på plastdelar. Vitvaran måste vara torr innan den ansluts till eluttaget igen.
- **VIKTIGT!** Eteriska oljor och organiska lösningsmedel kan angripa plastdelar, t.ex. citronsaft, smörsyra, rengöringsmedel som innehåller ättiksyra. Låt inte sådana ämnen komma i kontakt med vitvarans delar;
- **VIKTIGT!** Använd inte slipande produkter, slipande rengöringsdynor eller lösningsmedel eftersom dessa kommer att skada ytan.
- Ta ut matvaror från frysen. Förvara dem svalt och väl övertäckta.
- Stäng av vitvaran och dra ut stickkontakten ur eluttaget, eller slå av eller koppla ifrån dvärgbrytaren eller säkringen;
- Rengör vitvaran och tillbehören med en trasa och ljummet vatten. Efter rengöring, torka med rent vatten och torka sedan torrt.
- När allt är torrt ansluter du vitvaran till eluttaget igen.

Avfrostning av frysen:

- Med tiden kommer frysen gradvis att täckas av frost på insidan.
- Använd aldrig vassa metallverktyg för att skrapa bort frost från förångaren eftersom du kan skada den.
- Men när islagret blir mycket tjockt på insidan bör fullständig avfrostning utföras enligt följande:

- Koppla ur enheten. Ta bort avtappningspluggen från insidan av frysen. Avfrostning tar vanligtvis några timmar. Håll frysdörren öppen för att avfrosta snabbare.

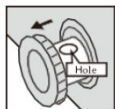

- För tömning, placera en bricka under den yttre avtappningspluggen. Dra ut tömningsratten.
- Vrid avtappningsratten 180 grader. Detta gör att vattnet kan rinna ut till brickan. När du är klar, tryck in avtappningsratten. Sätt i avtappningspluggen i avtappningshålet inuti frysacket igen. Obs: övervaka behållaren under avtappningen för att undvika översvämning.

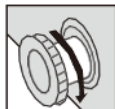

- Torka av frysens insida och anslut nätkontakten till eluttaget.
- Återställ temperaturkontrollen till önskad inställning.

Felsökning:

-  **OBSERVERA!** Koppla bort strömförsörjningen före felsökning. Endast en kvalificerad elektriker eller kompetent person får genomföra felsökning som inte finns i denna manual.
- VIKTIGT!** Det finns vissa ljud vid normal användning (kompressor, cirkulation av köldmedie).

Problem	Möjlig orsak	Lösning
Vitvaran är inte igång	Nätkontakten är inte ansluten eller är lös	Sätt i nätkontakten
	Säkringarna har gått eller är defekt	Kontrollera säkringarna, byt ut vid behov
	Eluttaget är defekt	Störningar för strömförsörjningen ska åtgärdas av en elektriker
Vitvaran fryser för mycket	Temperaturen är för kallt inställd eller så går apparaten på MAX-inställningen	Vrid temperaturreglaget tillfälligt till en varmare inställning
Maten är inte tillräckligt fryst	Temperaturen är inte korrekt justerad	Vänligen läs i det första avsnittet "Temperaturinställning"
	Dörren var öppen under en längre tid	Öppna endast dörren så länge det behövs
	En stor mängd varm mat har placerats i kylskåpet under de senaste 24 timmarna.	Vrid temperaturreglaget tillfälligt till en kallare inställning
	Vitvaran står nära en värmekälla	Läs i avsnittet "Plats"

Kraftig ansamling av frost på dörrtätningen	Dörrtätningen är inte lufttät	Värm försiktigt de läckande delarna av dörrtätningen med en hårtork (med kall luft). Forma samtidigt den uppvärmda dörrtätningen med handen så att den sitter rätt
Ovanliga ljud	Vitvaran vidrör väggen eller andra föremål	Flytta vitvaran något bort från väggen eller föremål

Om felet fortsätter att inträffa, kontakta din återförsäljare eller ett auktoriserat servicecenter.

När du kontaktar din återförsäljare eller ett auktoriserat servicecenter, vänligen ha ditt PNC-nummer, modellnummer och serienummer redo som referens. Dessa nummer finns på vitvarans typskylt.

Byt ut lampan

Lampan i kylskåpet är av LED-typ. Kontakta ett auktoriserat servicecenter för att byta ut lampan.

Notera: Omkopplaren på LED-lampan är gravitationsstyrd så när dörröppningsvinkeln är större än 30° kommer belysningen att slås på. Belysningen stängs av igen när vinkeln är mindre än 30°.

Service efter försäljning:

Modellnummer: SB99EW, SB198EW, SB250EW, SB380EW

Företag	WhiteAway A/S
Telefonnummer	+46 0770-17 10 17
Hemsida	www.whiteaway.se
Relevant information för beställning av reservdelar.	WhiteAway A/S
Den kortaste perioden, under vilken reservdelar som behövs för att reparera apparaten, är tillgängliga.	7 år
Instruktioner om var man hittar modellinformationen i produkt-databasen, enligt definitionen i förordning (EU) 2019/2019 med hjälp av en webblänk som länkar till modell-informationen som finns lagrad i produkt-databasen, eller en länk till produkt-databasen och information om hur man hitta modellbeteckningen på produkten.	www.whiteaway.se

Obs! Ovanstående adress och kontaktnummer kan ändras utan föregående meddelande.