



KFI200

DK: Vigtige sikkerhedsadvarsler

Før installation og brug af dette apparat, skal du læse denne vejledning omhyggeligt. Producenten er ikke ansvarlig for skader eller skade opstået som følge af forkert installation eller brug. Opbevar altid disse instruktioner på et sikkert og tilgængeligt sted til fremtidig reference. Disse instruktioner skal altid følge apparatet, når det overdrages til en ny ejer.

Sikkerhed for børn og udsatte personer:

- Dette apparat kan bruges af børn fra 8 år og derover og personer med nedsatte fysiske, sensoriske eller mentale evner eller manglende erfaring og viden, hvis de har fået opsyn eller instruktion i brugen af apparatet på en sikker måde og forstår involverede farer.
- Børn i alderen fra 3 til 8 år har lov til at lægge i og tage ud af dette apparat, forudsat at de er blevet korrekt instrueret.
- Dette apparat kan bruges af personer med meget omfattende og komplekse handicap, forudsat at de er blevet korrekt instrueret.
- Børn skal være under opsyn for at sikre, at de ikke leger med apparatet.
- Rengøring og brugervedligeholdelse må ikke udføres af børn, medmindre de er 8 år eller derover og er under opsyn.
- Hold al emballage væk fra børn. Der er risiko for kvælning.
- Hvis du kasserer apparatet, skal du trække stikket ud af stikkontakten, klippe tilslutningskablet over (så tæt på apparatet som du kan)

- Hvis dette apparat skal erstatte et ældre apparat med en fjederlås (lås) på døren eller lågen, skal du sørge for at gøre fjederlåsen ubrugelig, før du kasserer det gamle apparat.

Generel sikkerhed:

- Dette apparat er beregnet til indendørs og lukkede husholdninger og lignende brug såsom:
 - køkkenområder for personale i butikker, kontorer og andre arbejdsmiljøer;
 - gårde og af kunder på hoteller, moteller og andre boligtyper.
- Under transport og installation af apparatet skal du være sikker på, at ingen af komponenterne i kølekredsløbet bliver beskadiget.



- **ADVARSEL!** Under brug, servicering og bortskaffelse af apparatet skal du være opmærksom på symboler svarende til det, der vises til venstre. Disse er placeret på apparatets bagside (bagpanel eller kompressor) og vises i gule eller orange farver.







- **ADVARSEL!** Det er farligt at ændre specifikationerne eller modificere dette produkt på nogen måde. Enhver beskadigelse af ledningen kan forårsage kortslutning, brand og/eller elektrisk stød.



- **ADVARSEL!** Hvis stikkontakten er løs, må du ikke sætte stikket i. Der er risiko for elektrisk stød eller brand.



- **ADVARSEL!** Hold ventilationsåbninger i apparatets kabinet fri for hindringer.



-  • **ADVARSEL!** Brug ikke mekaniske anordninger eller andre midler til at fremskynde afrimningsprocessen, ud over dem, der anbefales af producenten.¹
-  • **ADVARSEL!** Gør ikke skade på kølemiddel-kredsløbet.
-  • **ADVARSEL!** Brug ikke elektriske apparater inde i apparatets opbevaringsrum til madvarer, medmindre de er godkendt til dette formål af producenten.
-  • **ADVARSEL!** Brug ikke fordampede rengøringsmidler ved rengøring af apparatet, da dampen kan komme i kontakt med elektriske dele og forårsage kortslutning eller elektrisk stød.
-  • **ADVARSEL!** Rør ikke ved pæren i et rum, hvis den har været tændt i længere tid, da den kan være meget varm.²
- Dette apparat er tungt. Man skal være forsigtig, når det flyttes.
- Strømledningen må ikke forlænges.
- Sørg for, at stikket ikke er klemt eller beskadiget på apparatets bagside. Et klemt eller beskadiget strømstik kan overophedes og forårsage brand.
- Pæren, der følger med dette apparat, er beregnet til at modstå de fysiske forhold i husholdningsapparater eller er beregnet til at signalere information om apparatets driftsstatus. De er ikke beregnet til at blive brugt på andre måder og heller ikke egnet til belysning af rum i husholdningen.²

¹ Kun relevant hvis dit produkt er udstyret med et fryserum.

² Kun relevant hvis dit produkt er udstyret med rumlys.

- Alle elektriske komponenter (stik, strømledning, kompressor osv.) skal udskiftes af en autoriseret serviceagent eller kvalificeret servicepersonale.
- Undgå længere tids eksponering af apparatet for direkte sollys.

Installation:

-  • **ADVARSEL!** Risiko for brand og elektrisk stød.
-  • **ADVARSEL!** Når du placerer apparatet, skal du sørge for, at strømledningen ikke sidder fast eller beskadiget.
-  • **ADVARSEL!** Placer ikke flere flytbare stikkontakter eller strømforsyninger på bagsiden af apparatet.
- **VIGTIG!** For elektrisk tilslutning, følg omhyggeligt instruktionerne i de specifikke afsnit og overvej de generelle advarsler under "Generel sikkerhed".
- Pak apparatet ud og kontroller, om der er skader på det. Tilslut ikke apparatet, hvis det er beskadiget. Meld omgående eventuelle skader til det sted, hvor du købte det. Behold i dette tilfælde emballagen.
- Det anbefales at vente mindst fire timer fra udpakning af apparatet eller vending af døren(e), før apparatet tilsluttes, så olien kan strømme tilbage i kompressoren.
- Sørg for tilstrækkelig luftcirkulation omkring apparatet for at opnå effektiv drift.
- Hvor det er muligt, skal produktets afstandsstykker være mod en væg for at undgå at røre ved eller gribe fat i varme dele (kompressor, kondensator) for at forhindre mulige forbrændinger.

- Apparatet må ikke installeres i nærheden af ovne, radiatorer eller komfurer.
- Tilslut først strømstikket til stikkontakten, efter at apparatet er installeret.
- Sørg for, at du til enhver tid har adgang til apparatets strømstik.
- Træk ikke i strømledningen. Træk altid i stikket for at frakoble apparatet.

Daglig brug:

- Kølemidlet isobutan (R-600a) er indeholdt i apparatets kølemiddelkredsløb, en naturgas med et højt niveau af miljøkompatibilitet, som ikke desto mindre er brandfarlig. Vær altid forsigtig med ikke at beskadige kølemiddelkredsløbet.
- Hvis kølemiddelkredsløbet er beskadiget, skal du altid:
 - Undgå åben ild og antændelseskilder omkring apparatet;
 - Udluft grundigt rummet, hvor apparatet er placeret.
- Rør ikke ved kompressoren eller kondensatoren. De kan være varme.
- Anbring ikke varme elementer på plastikdelene i apparatet.
- Placer ikke madvarer direkte mod rummets bagside.
- Frosne fødevarer må ikke fryses på ny, når først de er tøet op.³

³ Kun relevant hvis dit produkt er udstyret med et fryserum.

- Opbevar færdigpakkede frosne fødevarer i overensstemmelse med producentens instruktioner.⁴
- Apparatets producents anbefalinger om opbevaring skal nøje overholdes. Se relevante instruktioner.
- Opbevar ikke eksplosive stoffer såsom spraydåser med et brændbart drivmiddel i dette apparat.
- Anbring ikke kulsyreholdige drikke i fryserummet, da det skaber pres på beholderen, som kan få den til at eksplodere, hvilket resulterer i beskadigelse af apparatet.⁴
- Ispinde kan forårsage frostskafer, hvis de indtages direkte fra apparatet.⁴
- Hvis apparatet efterlades tomt i længere perioder, anbefales det at slukke det, afrime det, rengøre det, tørre det og lade døren stå åben for at forhindre, at der udvikles mug i apparatet.
- Du må ikke betjene apparatet uden den(de) fungerende lampe(r).⁵
- Fjern eller rør ikke ved genstande fra fryseren, hvis dine hænder er fugtige eller våde, da det kan forårsage hudafskrabninger eller frostskafer.
- For at undgå kontaminering af fødevarer, skal du overveje følgende instruktioner:
 - Åbning af døren i længere perioder kan forårsage en betydelig stigning i temperaturen inde i apparatet.

⁴ Kun relevant hvis dit produkt er udstyret med et fryserum.

⁵ Kun relevant hvis dit produkt er udstyret med rumlys.

- Rengør jævnligt overflader, der kan komme i kontakt med fødevarer og alle tilgængelige afløbssystemer.
- Rengør vandtanke, hvis de ikke har været brugt i 48 timer; skyl vandsystemet tilsluttet en vandforsyning, hvis der ikke har været trukket vand i 5 dage.⁶
- Opbevar rått kød og fisk i egnede beholdere i køleskabet, så det ikke kommer i kontakt med eller drypper ned på andre fødevarer.

Pleje og vedligeholdelse:

- Før vedligeholdelse skal du slukke for apparatet og tage strømstikket ud af stikkontakten.
- Rengør apparatet med en fugtig, blød klud. Brug kun neutrale rengøringsmidler. Brug ikke ridsende produkter, slibende rensedug eller opløsningsmidler.
- Rengør ikke apparatet med metalgenstande.
- Brug ikke skarpe genstande til at fjerne frost fra apparatet. Brug en plastikskraber.⁷
- Undersøg jævnligt afløbet i køleskabet for optøet vand. Rens eventuelt afløbet. Hvis afløbet er blokeret, vil der samle sig vand i bunden af apparatet.⁸

⁶ Kun relevant hvis dit produkt er udstyret med en vandtank.

⁷ Kun relevant hvis dit produkt er udstyret med et fryserum.

⁸ Kun relevant hvis dit produkt er udstyret med et rum til friske madvarer.

Service:

- Ethvert elektrisk arbejde, der er nødvendigt for at udføre service på apparatet, skal udføres af en kvalificeret elektriker eller en anden kompetent person.
- Dette produkt skal serviceres af et autoriseret servicecenter, og der må kun bruges originale reservedele.

Energibesparelse:

Følgende anbefalinger skal sikre en mere effektiv drift og et lavere energiforbrug:

- Læg ikke varm mad i apparatet;
- Pak ikke maden tæt sammen, da dette forhindrer luftcirkulation;
- Sørg for, at maden ikke rører bagsiden af rummene;
- Hvis strømmen afbrydes, må du ikke åbne døren(e);
- Åbn ikke døren(e) ofte;
- Hold ikke døren(e) åben/åbne for længe i længere perioder;
- Indstil ikke termostaten til ekstremt kolde temperaturer;
- Alt tilbehør, såsom skuffer, dørhylde og hyldestativer skal opbevares inde i apparatet.

Beskyttelse af miljøet:

- Dette apparat indeholder ikke gasser, der kan beskadige ozonlaget, hverken i dets kølekredsløb eller dets isoleringsmaterialer.
- Isoleringsskummet indeholder brandfarlige gasser.
- Undgå at beskadige køleenheden, især varmeveksleren.
- De materialer, der bruges i dette apparat, mærket med symbolet , kan genbruges.



- Symbolet på produktet eller på dets emballage angiver, at dette produkt ikke må behandles som husholdningsaffald. I stedet skal det afleveres til det relevante indsamlingssted til genbrug af elektrisk og elektronisk udstyr.

Ved at sikre, at dette produkt bortskaffes korrekt, hjælper du med at forhindre potentielle negative konsekvenser for miljøet og menneskers sundhed, som ellers kunne være forårsaget af uhensigtsmæssig affaldshåndtering af dette produkt. For mere detaljeret information om genbrug af dette produkt, bedes du kontakte din lokale kommune, din husholdningsaffaldsservice eller butikken, hvor du købte produktet.

Emballagematerialer

- Materialerne med symbolet  er genanvendelige.
- Sorter emballagematerialerne og bortskaf dem på det/de lokale indsamlingssteder, der er udpeget af de lokale myndigheder.

Bortskaffelse af apparatet

1. Tag strømstikket ud af stikkontakten.
2. Skær strømkablet af og kasser det.

Der er brændbare materialer i rørene med kølemiddel, kompressoren og isoleringsmaterialet, så hold apparatet væk fra ild også under bortskaffelse. Apparatet må ikke bortskaffes i brand.

Teknisk data:

De tekniske oplysninger findes på typeskiltet på indersiden af apparatet og på energimærket. QR-koden på energimærket, der følger med apparatet, giver et weblink til oplysningerne vedrørende apparatets ydeevne i EU EPREL-databasen. Gem energimærket til reference sammen med brugervejledningen og alle andre dokumenter, der følger med dette apparat.

Det er også muligt at finde den samme information i EPREL ved at følge linket <https://eprel.ec.europa.eu> og modelnavnet og produktnummeret, som du finder på apparatets typeskilt. Følg linket www.theenergylabel.eu for detaljerede oplysninger om energimærket.

Figurer og illustrationer, der præsenteres i denne vejledning, svarer muligvis ikke direkte til dit produkt. Hvis dele eller mål ikke svarer til præcis dit produkt, vil de være gyldige for andre modeller.

Oversigt:

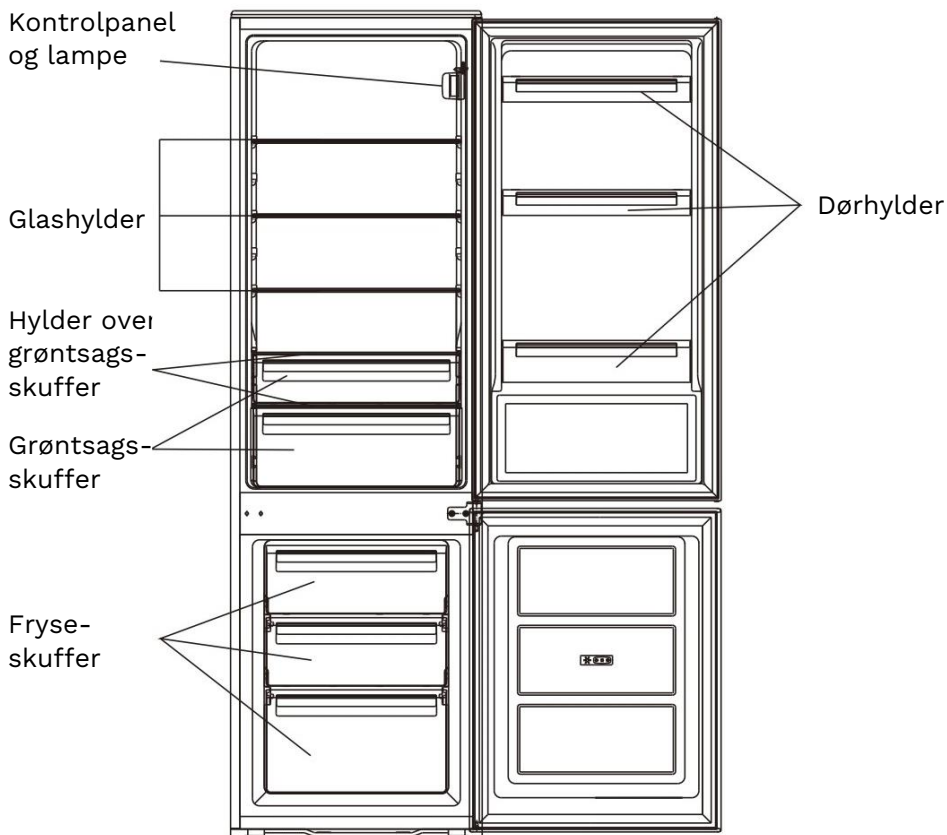

Bemærk: Ovenstående billede er kun til reference.

For at vende døren:

Nødvendige værktøjer: Stjerneskruestrækker, flad skruestrækker, unbrakonøgle.

- Det anbefales, at 2 personer håndterer apparatet under monteringen.
- Sørg for, at apparatet er taget ud af stikkontakten, og at det er tomt.
- For at tage døren af, er det nødvendigt at vippe apparatet bagud. Du bør lade apparatet hvile på noget solidt, så det ikke glider, når det vendes.
- Alle dele, der fjernes, skal gemmes for at geninstallere døren.
- Læg ikke apparatet fladt på ryggen, da dette kan beskadige kølesystemet.

Trin 1:

Skrue det øverste hængselsbeslag af og fjern det.

Fjern den øverste dør og læg den på en blød overflade for at undgå ridser.

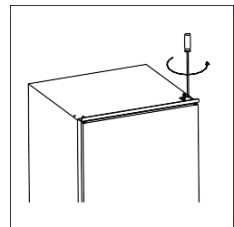

Trin 2:

Skrue det midterste hængsel af og fjern den

nederste dør og læg den på en blød overflade for at undgå ridser.

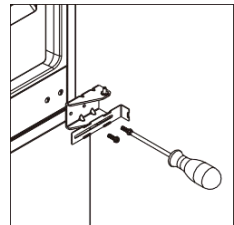

Trin 3:

Flyt den nederste hængselsstift fra højre til venstre side.

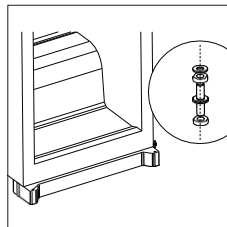

Trin 4:

Afmonter køle- og frysedørens lister og drej dem 180°, før de sættes på igen.

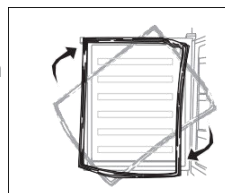

Trin 5:

Flyt de to midterste hængselhulsdæksler fra venstre til højre side og sæt den nederste dør på igen.

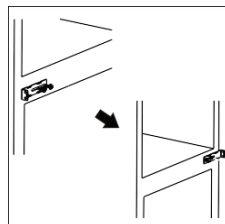

Trin 6:

Monter det midterste hængsel på venstre side. Sørg for, at den nederste dør er justeret vandret og lodret, så tætningerne er lukket på alle sider, før det midterste hængsel spændes fast.

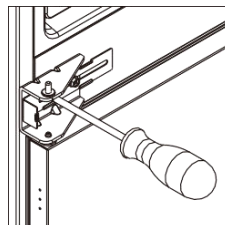

Trin 7:

Skru den øverste hængselsstift af og fjern den, vend beslaget om og skru hængselsstiften på igen.

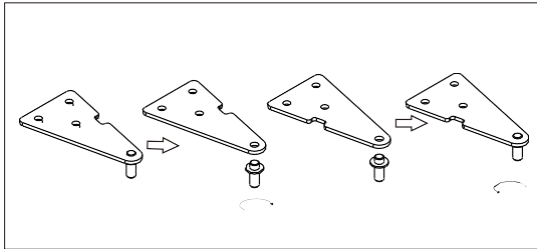

Trin 8:

Sæt den øverste dør på igen. Sørg for, at begge døre er justeret vandret og lodret, så tætningerne er lukket på alle sider, før det øverste hængsel spændes fast.

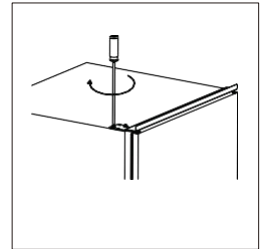

Installationskit:



Beslag x 4



Dæksel til
beslag x 4

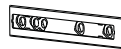

Glider x 4

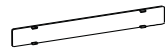

Dæksel til
glider x 4



Korte skruer x 27



Lange skruer x 2



Gummiliste x 1

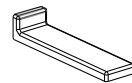

Dæksel til
midterbeslag x 2

Installation:

Trin 1:

Sørg for, at størrelsen på kabinettet er inden for dimensionerne angivet i illustrationerne nedenfor.

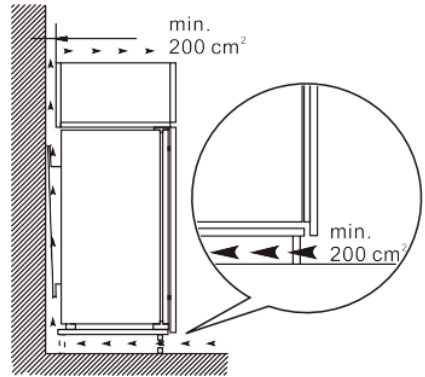
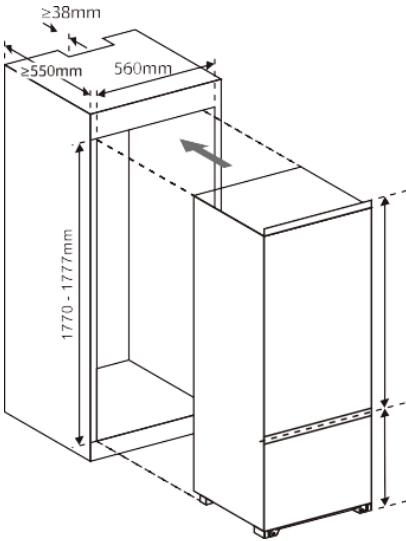

Trin 2:

Skub forsigtigt apparatet ind i kabinettet.

Sørg for, at åbningssiden er så tæt på kabinettet som muligt.

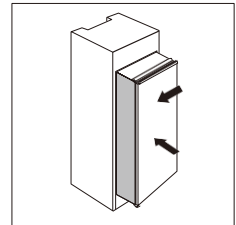

Trin 3:

Skru et af de medfølgende beslag ind i siden af døren med to af de korte skruer. Indsæt en af sliderne i beslaget, og tjek forsigtigt at køleskabsdøren og skabsdøren kan åbne og lukke som ønsket.

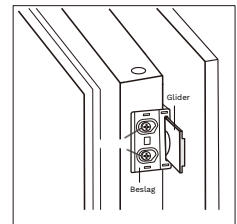

Trin 4:

Åbn køleskabsdøren og skabsdøren sammen igen, og marker sliderens position på kabinetdøren. Tag slideren ud af beslaget, og skru den fast på skabsdøren med to til tre af de korte skruer. Sæt herefter dækslet oven på slideren.

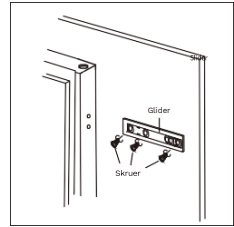

Trin 5:

Skru beslaget af køleskabsdøren.

Trin 6:

Gentag trinene 2 til 5 for at fastgøre de tre andre sæt beslag og slidere.

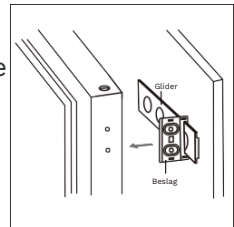

Trin 7:

Sæt beslagene over sliderne og fastgør dem derefter på køleskabsdøren igen. Til sidst sættes dækslerne på beslagene.

Trin 8:

Kontroller igen at døren lukker som ønsket samt at køleskabsdøren lukker tæt. Når apparatet står som ønsket, fikseres det ved at skrue de to lange skruer gennem bundskinnen og ned i kabinettet.

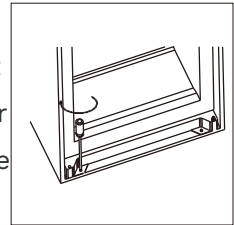

Trin 9:

Skru to korte skruer gennem topskinnen og op i kabinettet.

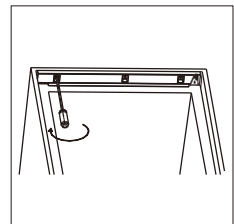

Trin 10:

Fastgør gummilisten i åbningen mellem køleskabet og kabinettet i åbningsiden.

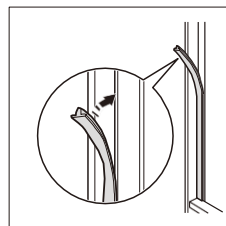

Trin 11:

Skrue de to midterbeslag fast i skabsdøren med to korte skruer.
Afslut med at sætte dækslerne på.

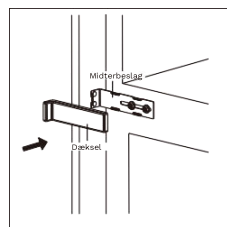
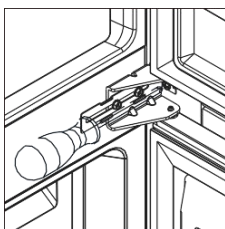

Placering:

Monter dette apparat på et sted, hvor den omgivende temperatur svarer til den klimaklasse, der er angivet på apparatets typeskilt:

Klimaklasse	Omgivelsestemperatur
SN	+10 °C til +32 °C
N	+16 °C til +32 °C
ST	+16 °C til +38 °C
T	+16 °C til +43 °C

Apparatet skal monteres langt væk fra varmekilder som radiatorer, kedler, direkte sollys osv.

-  • **ADVARSEL!** Det skal være muligt at afbryde apparatet fra lysnettet; derfor bør stikket være let tilgængeligt efter monteringen.

Elektrisk tilslutning

- Før du tilslutter apparatet til stikkontakten, skal du sikre dig, at den spænding og frekvens, der er vist på typeskiltet, svarer til strømforsyningen i dit hjem.
- Apparatet skal jordes. Strømkablets stik er forsynet med et stik til dette formål. Hvis stikkontakten i boligen ikke er jordet, skal du tilslutte apparatet til en separat jord i overensstemmelse med gældende regler. Kontakt kun kvalificerede elektrikere eller andre kompetente personer.

Producenten fralægger sig ethvert ansvar, hvis ovenstående sikkerhedsforanstaltninger ikke overholdes.

Dette apparat overholder de europæiske EC-direktiver.

Rengøring af interiøret:

Før apparatet tages i brug første gang, skal det indvendige og alt indvendige tilbehør rengøres med lunkent vand og noget neutral sæbe og tørres grundigt.

- **VIGTIGT!** Brug ikke ridsende produkter, slibende rensedug eller opløsningsmidler, da disse vil beskadige finishen.

Kontrolpanel:

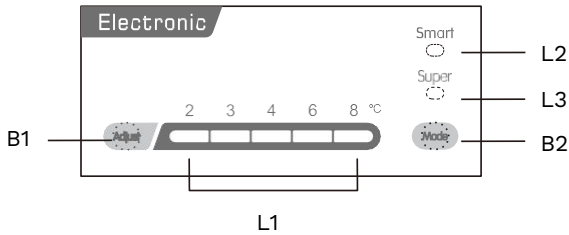

Knapper:

B1: Juster temperaturen med denne knap. Temperaturen kan indstilles fra 2 °C til 8 °C.

B2: Vælg mellem funktionerne SMART, SUPER eller manuel temperaturindstilling (ved hjælp af knappen **B1**).

Dioder i displayet

L1: Viser den manuelt valgte temperatur.

L2: Indikerer at SMART-funktionen er valgt.

L3: Indikerer at SUPER-funktionen er valgt.

Temperaturindstilling:

1. Benyt **B2** for at vælge manuel temperaturindstilling.
2. Benyt **B1** for at indstille den ønskede temperatur.
Temperaturen i fryserummet er automatisk styret til at virke omkring -18 °C.

SMART-funktion:

Benyt **B2** for at vælge SMART-funktionen. Apparatet indstiller nu selv temperaturen iht. den omgivende temperatur.

SUPER-funktion:

Benyt **B2** for at vælge SMART-funktionen. Apparatet køler nu så hårdt det kan. Efter 54 timer vender det automatisk tilbage til den tidligere valgte indstilling.

Sluk apparatet:

Tryk og hold **B1** nede i 5 sekunder hvorefter apparatet slukker. Tryk igen på denne knap for at tænde apparatet.

Døralarm:

En alarm vil lyde, hvis døren er åben i mere end 90 sekunder. Alarmen stopper ikke, før døren lukkes igen.

Anbefalet temperaturindstilling:

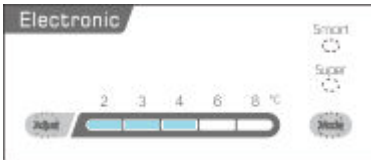
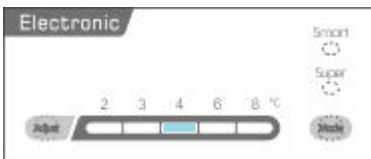
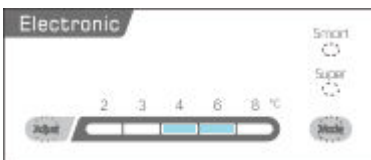
Anbefalet temperaturindstilling	
Omgivelsestemperatur	Temperaturindstilling
Varm	 The image shows a thermostat display with a scale from 2 to 8 °C. The 'Electronic' mode is selected. The temperature is set to a range between 2 and 4 °C. The 'Smart', 'Super', and 'Mode' buttons are visible on the right.
	Indstil til 2-4
Normal	 The image shows a thermostat display with a scale from 2 to 8 °C. The 'Electronic' mode is selected. The temperature is set to 4 °C. The 'Smart', 'Super', and 'Mode' buttons are visible on the right.
	Indstil til 4
Kold	 The image shows a thermostat display with a scale from 2 to 8 °C. The 'Electronic' mode is selected. The temperature is set to a range between 4 and 6 °C. The 'Smart', 'Super', and 'Mode' buttons are visible on the right.
	Indstil til 4-6

Ovenstående oplysninger giver brugerne en anbefaling til temperaturindstillinger.

Daglig brug:

Placer forskellige fødevarer i forskellige rum i henhold til nedenstående tabel:

Køleskabsrum	Type fødevarer
Dør og dørhylde til kølerummet	Fødevarer med naturlige konserveringsmidler, såsom syltetøj, juice, drikkevarer, krydderier Opbevar ikke letfordærlige fødevarer
Grøntsagsskuffe	Frugter, urter og grøntsager skal placeres separat i grøntsagsskuffen.
Køleskabshylde – midterste	Mejeriprodukter, æg
Køleskabshylde – øverst	Mad, der ikke behøver tilberedning, delikatesser, rester
Fryserum - Bunden - Midten - Øverst	Fødevarer til langtidsopbevaring - Råt kød, fjerkræ, fisk - Frosne grøntsager - Is, frosne frugter, frossent bagværk

Tips til frysning:

- Den maksimale mængde mad, der kan fryses på 24 timer, er angivet på typeskiltet.
- Indfrysningsprocessen tager 24 timer. Der må ikke tilføjes mere mad i denne periode.
- Tilbered maden i små portioner, så den kan fryses hurtigt og fuldstændigt, og for efterfølgende kun at optø den nødvendige mængde.
- Pak maden ind i aluminiumsfolie eller polyethylen og sørg for, at pakkerne er lufttætte.

- Lad ikke friske, ufrosne madvarer komme i kontakt med madvarer, der allerede er frosne, for at undgå en temperaturstigning på sidstnævnte.
- Magre fødevarer opbevares bedre og længere end fede fødevarer; salt reducerer holdbarheden af fødevarer;
- Isterninger kan, hvis de indtages umiddelbart efter at de fjernes fra fryseren, forårsage frostskeer;
- Det er tilrådeligt at angive indfrysningstidspunktet på hver enkelt pakning, så du kan holde øje med opbevaringstiden.

Tips til opbevaring af frosne fødevarer:

- Efter en periode uden brug, bør apparatet køre i mindst 2 timer på de højere indstillinger, før du fylder det med mad.
- Sørg for, at frosne fødevarer overføres fra fødevarelageret til fryseren på kortest mulig tid;
- Åbn ikke døren ofte og lad den ikke stå åben længere end højst nødvendigt;
- Når maden er optøet, forringes den hurtigt og kan ikke fryses på ny;
- Overskrid ikke den opbevaringsperiode, der er angivet af fødevarereproducenten.

Tips til køling af friske fødevarer:

- Opbevar ikke varm mad i køleskabet;
- Tildæk eller pak maden ordentligt ind i polyætylen-poser, især hvis den har en stærk smag, og anbring på glashylderne over grøntsagsskuffen;
- Kogte fødevarer, kolde retter osv.: disse skal være dækket til og kan placeres på enhver hylde;

- Frugt og grøntsager: disse skal rengøres grundigt og lægges i den medfølgende grøntsagsskuffe;
- Smør og ost: disse skal anbringes i særlige lufttætte beholdere eller pakkes ind i aluminiumsfolie eller polyætylen-poser for at udelukke så meget luft som muligt;
- Mælkekartoner: disse skal opbevares på dørhylderne;

Justerbare hylder:

Køleskabets vægge er udstyret med en række løbere, så hylderne kan placeres efter ønske.



Placering af dørhylderne

For at muliggøre opbevaring af madvarer i forskellige størrelser, kan dørhylderne placeres i forskellige højder. For at foretage disse justeringer, fortsæt som følger: Skub gradvist dørhylden i pilenes retning, indtil den løsner sig. Flyt efter behov.

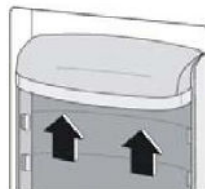

Rengøring:

Af hygiejniske årsager bør apparatets indre, inklusive indvendigt tilbehør, rengøres regelmæssigt.



- **ADVARSEL!** Apparatet må ikke være tilsluttet stikkontakten under rengøring, da dette kan medføre fare for elektrisk stød. Før rengøring skal du slukke for apparatet og tage strømstikket ud af stikkontakten, eller slukke for afbryderen eller sikringen. Rengør aldrig apparatet med en damprenser. Fugt kan samle sig i

elektriske komponenter og igen forårsage fare for elektrisk stød. Varme dampe kan føre til beskadigelse af plastikdele. Apparatet skal være tørt, før det tilsluttes til stikkontakten igen.

- **VIGTIGT!** Æteriske olier og organiske opløsningsmidler kan angribe plastdele, f.eks. citronsaft, smørsyre, rengøringsmidler indeholdende eddikesyre. Lad ikke sådanne stoffer komme i kontakt med apparatets dele;
- **VIGTIGT!** Brug ikke ridsende produkter, slibende renseduler eller opløsningsmidler, da disse vil beskadige finishen.
- Tag madvarer ud af fryseren. Opbevar dem et køligt sted, godt tildækket.
- Sluk for apparatet, og tag stikket ud af stikkontakten, eller sluk for strømafbryderen eller sikringen;
- Rengør apparatet og det indvendige tilbehør med en klud og lunkent vand. Efter rengøring aftørres med frisk vand, og der tørres.
- Når alt er tørt, skal du tilslutte apparatet til stikkontakten igen.

Rengør afløbshul:

For at undgå, at optøningsvand løber over i køleskabet, skal du jævnligt rense afløbshullet bagerst i køleskabet. Brug det medfølgende rensmiddel til at rense hullet som vist på billedet til højre.

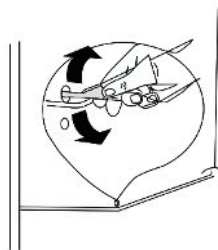

Afrimning af fryseren:

- Med tiden vil fryseren gradvist blive dækket af frost på indersiden.
- Brug aldrig skarpe metalværktøjer til at skrabe frost af fordampere, da du kan beskadige den.
- Men når isen bliver meget tyk på den indvendige foring, skal fuldstændig afrimning udføres som følger:
 - Tag apparatet ud af stikkontakten.
 - Tag madvarer ud af fryseren. Opbevar dem et køligt sted, godt tildækket.
 - Hold lågen åben, og anbring en bakke under apparatet for at opsamle det optøede vand.
 - Når afrimningen er færdig, skal du tørre det indvendige grundigt.
 - Sæt stikket i stikkontakten for at starte apparatet igen.

Udskiftning af lampen:

Det indvendige lys er en LED-lampe.

Kontakt et autoriseret servicecenter for at udskifte lampen.

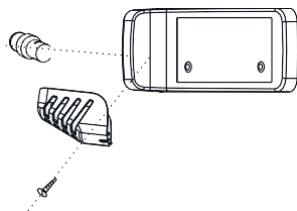

Fejlfinding:

- ⚠️ • **ADVARSEL!** Afbryd strømforsyningen før fejlfinding. Kun en kvalificeret elektriker eller en kompetent person må udføre den fejlfinding, der ikke er i denne vejledning.
- **VIGTIGT!** Der er nogle lyde under normal brug (kompressor, kølemiddelcirkulation).

Problem	Mulig årsag	Løsning
Apparatet fungerer ikke	Apparatet er slukket	Indstil temperaturreguleringsknappen til en anden værdi end "0"
	Strømskiftet er ikke sat i eller sidder løst	Sæt strømskiftet i.
	Sikringen er sprunget eller er defekt	Kontroller sikringen, udskift om nødvendigt
	Stikkontakten er defekt	Problemer med lysnettet skal udbedres af en elektriker
Maden er for varm	Temperaturen er ikke korrekt justeret	Se venligst den indledende "Temperaturindstilling"-sektion
	Døren har været åben i længere tid	Åbn kun døren så længe det er nødvendigt
	En stor mængde varm mad er blevet anbragt i apparatet inden for de sidste 24 t.	Drej temperaturregulatoren midlertidigt til en koldere indstilling
	Apparatet er i nærheden af en varmekilde	Se venligst afsnittet "Placering".
Apparatet køler for meget	Temperaturen er indstillet for kold	Drej temperaturreguleringsknappen midlertidigt til en varmere indstilling

Usædvanlige lyde	Apparatet er ikke i vater	Genindstil justeringsfødderne placeret foran
	Apparatet rører ved væggen eller andre genstande	Flyt apparatet lidt væk fra væggen eller genstande
Vand på gulvet	Drænhullet er blokeret	Se afsnittet "Rengøring".

Hvis fejlen bliver ved med at opstå, bedes du kontakte din forhandler eller et autoriseret servicecenter.

Når du kontakter din forhandler eller et autoriseret servicecenter, bedes du have dit PNC-nummer, modelnummer og serienummer klar til reference. Disse numre findes på apparatets typeskilt.

Eftersalgsservice:

Modelnummer: KFI200

Firma	WhiteAway A/S
Kontaktnummer	+45 70 70 29 29
Hjemmeside	www.whiteaway.com
Relevante oplysninger til bestilling af reservedele.	WhiteAway A/S
Den korteste periode, i hvilken reservedele nødvendige for reparation af apparatet, er tilgængelige.	7 år
Instruktioner til hvor man finder modeloplysningerne i produkt-databasen, som defineret i forordning (EU) 2019/2019 ved hjælp af et weblink, der linker til modelinformationen, lagret i produkt-databasen, eller et link til produkt-databasen og information om hvordan man finder model-identifikatoren på produktet.	www.whiteaway.com

Bemærk: Ovenstående adresse og kontaktnummer kan ændres uden forudgående varsel.

NO: Viktige sikkerhetsadvarsler

Les disse instruksjonene nøye før installasjon og bruk av dette apparatet. Produsenten er ikke ansvarlig for personskader eller skader på eiendom som oppstår ved feil installasjon eller bruk. Oppbevar alltid disse instruksjonene på et trygt og tilgjengelig sted for fremtidig referanse. Disse instruksjonene skal alltid følge med apparatet når det overleveres til en ny eier.

Sikkerhet for barn og sårbare personer:

- Dette apparatet kan brukes av barn fra 8 år og oppover og personer med reduserte fysiske, sensoriske eller mentale evner eller mangel på erfaring og kunnskap, dersom de har fått tilsyn eller instruksjoner om bruk av apparatet på en sikker måte og forstår farene involvert.
- Barn i alderen 3 til 8 år har lov til å laste og losse dette apparatet forutsatt at de har fått riktig instruksjon.
- Dette apparatet kan brukes av personer med svært omfattende og kompliserte funksjonshemninger, forutsatt at de har fått riktig instruksjon.
- Barn bør overvåkes for å sikre at de ikke leker med apparatet.
- Rengjøring og brukervedlikehold skal ikke utføres av barn uten tilsyn, med mindre de er fra 8 år og oppover.
- Hold all emballasje godt unna barn. Det er fare for kvelning.
- Hvis du kaster apparatet, trekk støpselet ut av stikkontakten, og skjær av tilkoblingskabelen (så nær apparatet du kan)

- Hvis dette apparatet skal erstatte et eldre apparat som har en fjærlås (lås) på døren eller lokket, sørg for å gjøre den fjærlåsen ubrukelig før du kaster det gamle apparatet.

Generell sikkerhet:

- Dette apparatet er ment å brukes i innendørs og lukkede husholdninger og lignende bruksområder som:
 - personalkjøkkenområder i butikker, kontorer og andre arbeidsmiljøer;
 - gårdshus og av kunder i hoteller, moteller og andre boligmiljøer.
- Under transport og installasjon av apparatet, sørg for at ingen av komponentene i kjølemiddelkretsen blir skadet.



- **ADVARSEL!** Under bruk, service og avhending av apparatet, vær oppmerksom på symboler som ligner på det som vises til venstre. Disse er plassert på baksiden av apparatet (bakpanel eller kompressor) og vises i gule eller oransje farger.







- **ADVARSEL!** Det er farlig å endre spesifikasjonene eller modifisere dette produktet på noen måte. Enhver skade på ledningen kan forårsake kortslutning, brann og/eller elektrisk støt.



- **ADVARSEL!** Hvis støpselet er løst, må du ikke sette inn støpselet. Det er fare for elektrisk støt eller brann.



- **ADVARSEL!** Sørg for at ventilasjonsåpningene i apparatets kabinett fri for hindringer.



-  • **ADVARSEL!** Ikke bruk mekaniske enheter eller andre midler for å akselerere avrimingsprosessen, annet enn de som er anbefalt av produsenten.⁹
-  • **ADVARSEL!** Ikke skade kjølemiddelkretsen.
-  • **ADVARSEL!** Ikke bruk elektriske apparater inne i matoppbevaringsrommene på apparatet, med mindre de er godkjent for dette formålet av produsenten.
-  • **ADVARSEL!** Ikke bruk fordampede rengjøringsmidler når du rengjør apparatet, da dampen kan komme i kontakt med elektriske deler og forårsake kortslutning eller elektrisk støt.
-  • **ADVARSEL!** Ikke berør lyspæren i et rom hvis den har vært slått på over lengre tid, da den kan være veldig varm.¹⁰
 - Dette apparatet er tungt. Vær forsiktig når du flytter det.
 - Strømledningen må ikke forlenges.
 - Pass på at støpselet ikke er klemt eller skadet på baksiden av apparatet. Et klemt eller skadet støpsel kan overopphetes og forårsake brann.
 - Lyspæren som følger med dette apparatet er ment å tåle de fysiske forholdene i husholdningsapparater eller er ment å signalisere informasjon om apparatets driftsstatus. De er ikke ment å brukes for andre bruksområder, og heller ikke egnet for belysning av husholdninger.¹¹

⁹ Kun relevant hvis produktet er utstyrt med fryserom.

¹⁰ Kun relevant hvis produktet er utstyrt med lysrom.

- Eventuelle elektriske komponenter (støpsel, strømledning, kompressor osv.) må skiftes ut av en sertifisert serviceagent eller kvalifisert servicepersonell.
- Unngå langvarig eksponering av apparatet for direkte sollys.

Installasjon:

-  • **ADVARSEL!** Fare for brann og elektrisk støt.
-  • **ADVARSEL!** Når du plasserer apparatet, sørg for at strømledningen ikke er fastklemt eller skadet.
-  • **ADVARSEL!** Ikke plasser flere uttakbare stikkontakter eller strømforsyninger på baksiden av apparatet.
- **VIKTIG!** For elektrisk tilkobling, følg nøye instruksjonene gitt i de spesifikke avsnittene og ta hensyn til de generelle advarslene under "Generell sikkerhet".
- Pakk ut apparatet og sjekk om det er noen skader på det. Ikke koble til apparatet hvis det er skadet. Rapport eventuelle skader umiddelbart til stedet du kjøpte den. Behold emballasjen i slike tilfeller.
- Det anbefales å vente minst fire timer fra du har pakket ut apparatet eller snudd døren(e) før du kobler til apparatet, for å la oljen strømme tilbake inn i kompressoren.
- Sørg for tilstrekkelig luftsirkulasjon rundt apparatet for å oppnå effektiv drift.
- Når det er mulig, skal avstandsstykkene til produktet være mot en vegg for å unngå å berøre eller fange opp varme deler (kompressor, kondensator), for å forhindre mulige brannskader.

- Apparatet må ikke installeres i nærheten av ovner, radiatorer eller komfyrer.
- Koble støpselet til stikkontakten først etter at apparatet er installert.
- Sørg for at du til enhver tid har tilgang til støpselet til apparatet.
- Ikke trekk i strømledningen. Trekk alltid ut støpselet for å koble fra apparatet.

Daglig bruk:

- Kjølemiddelkretsen til apparatet inneholder kuldemediet isobutan (R-600a), en naturgass med høy grad av miljøkompatibilitet, som likevel er brannfarlig. Vær alltid forsiktig så du ikke skader kjølemiddelkretsen.
- Hvis kjølemiddelkretsen er skadet, må du alltid:
 - Unngå åpen ild og antennelseskilder rundt apparatet;
 - Luft grundig ut rommet der apparatet er plassert.
- Ikke berør kompressoren eller kondensatoren. De kan være varme.
- Ikke plasser varme elementer på plastdelene i apparatet.
- Ikke plasser matvarer direkte mot baksiden av rommet.
- Frossen mat må ikke fryses på nytt når den er tint opp.¹¹
- Oppbevar ferdigpakket frossenmat i samsvar med frossenmatprodusentens instruksjoner.¹²
- Apparatprodusentens anbefalinger om oppbevaring bør følges nøye. Se relevante instruksjoner.

¹¹ Kun relevant hvis produktet er utstyrt med fryserom.

- Ikke oppbevar eksplosive stoffer som spraybokser med brennbart drivmiddel i dette apparatet.
- Ikke plasser kullsyreholdige drikker i frysedelen, da det skaper trykk på beholderen som kan føre til at den eksploderer, noe som kan føre til skade på apparatet.¹²
- Fruktis kan forårsake frostforbrenninger hvis de konsumeres rett fra apparatet.¹³
- Hvis apparatet står tomt i lengre perioder, anbefales det å slå det av, tine det, rengjøre det, tørke det og la døren stå åpen for å unngå at mugg utvikler seg i apparatet.
- Apparatet skal ikke brukes uten de(n) fungerende lampen(e).¹³
- Ikke fjern eller berør gjenstander fra fryseseksjonen med fuktige eller våte hender, da dette kan forårsake sår eller frostforbrenninger.
- For å unngå kontaminering av mat, vennligst ta hensyn til følgende instruksjoner:
 - Å åpne døren i lengre perioder kan føre til en betydelig økning i temperaturen i apparatets rom.
 - Rengjør jevnlig overflater som kan komme i kontakt med mat og eventuelle tilgjengelige dreneringssystemer.
 - Rengjør vanntankene hvis de ikke har vært brukt på 48 timer; spyl vannsystemet koblet til en vannforsyning hvis vann ikke har blitt trukket på 5 dager.¹⁴

¹² Kun relevant hvis produktet er utstyrt med fryserom.

¹³ Kun relevant hvis produktet er utstyrt med lysrom.

¹⁴ Kun relevant hvis produktet er utstyrt med vanntank.

- Oppbevar rått kjøtt og fisk i egnede beholdere i kjøleskapet, slik at det ikke kommer i kontakt med eller drypper på annen mat.

Stell og vedlikehold:

- Før vedlikehold, slå av apparatet og trekk støpselet ut av stikkkontakten.
- Rengjør apparatet med en fuktig myk klut. Bruk kun nøytrale vaskemidler. Ikke bruk skuremidler skurende rengjøringsputer eller løsemidler.
- Ikke rengjør apparatet med metallgjenstander.
- Ikke bruk skarpe gjenstander for å fjerne rim fra apparatet. Bruk en plastskrape.¹⁵
- Undersøk regelmessig avløpet i kjøleskapet for tint vann. Rengjør avløpet om nødvendig. Hvis avløpet er blokkert, vil vann samle seg i bunnen av apparatet.¹⁶

Service:

- Alt elektrisk arbeid som kreves for å utføre service på apparatet, bør utføres av en kvalifisert elektriker eller en annen kompetent person.
- Dette produktet må vedlikeholdes av et autorisert servicesenter, og det må kun brukes originale reservedeler.

¹⁵ Kun relevant hvis produktet er utstyrt med fryserom.

¹⁶ Kun aktuelt hvis produktet er utstyrt med et ferskvarerom.

Energisparing:

Følgende anbefalinger sikrer mer effektiv drift og lavere energiforbruk:

- Ikke legg varm mat i apparatet;
- Ikke pakk maten tett sammen, da dette hindrer luftsirkulasjon;
- Pass på at maten ikke berører baksiden av rommet/rommene;
- Hvis strømmen går, ikke åpne døren(e);
- Ikke åpne døren(e) ofte;
- Ikke hold døren(e) åpen for lenge i lengre perioder;
- Ikke still termostaten på ekstremt lave temperaturer;
- Alt tilbehør, som skuffer, hyllebalkonger og hyllestativer bør oppbevares inne i apparatet.

Beskyttelse av miljøet:

- Dette apparatet inneholder ikke gasser som kan skade ozonlaget, verken i kjølekretsen eller isolasjonsmaterialene.
- Isolasjonsskummet inneholder brennbare gasser.
- Unngå å skade kjøleenheten, spesielt varmeveksleren.
- Materialene, som brukes på dette apparatet merket med symbolet , er resirkulerbare.
- Symbolet på produktet eller på emballasjen indikerer at dette produktet ikke skal behandles som husholdningsavfall. I stedet bør det bringes til riktig innsamlingspunkt for resirkulering av elektrisk og elektronisk utstyr.



Ved å sikre at dette produktet avhendes på riktig måte, bidrar du til å forhindre potensielle negative konsekvenser for miljøet og

menneskers helse, som ellers kan være forårsaket av upassende avfallshåndtering av dette produktet. For mer detaljert informasjon om resirkulering av dette produktet, vennligst kontakt din lokale kommune, din husholdningsavfallsstasjon eller butikken der du kjøpte produktet.

Emballasjematerialer

- Materialene med symbolet  er resirkulerbare.
- Sorter emballasjematerialet og kast det på det/de lokale innsamlingssted(ene) som er utpekt av lokale myndigheter.

Avhending av apparatet

1. Trekk støpselet ut av stikkontakten.
2. Kutt av strømkabelen og kast den.

Det er brennbare materialer i kjølemiddelrørene, kompressoren og isolasjonsmaterialet, så hold apparatet unna ild også under avhending. Apparatet må ikke brennes.

Tekniske data:

Den tekniske informasjonen finner du på typeskiltet på innsiden av apparatet og på energimerket. QR-koden på energimerket som følger med apparatet, gir en nettløse til informasjonen knyttet til ytelsen til apparatet i EU EPREL-databasen. Oppbevar energimerket for referanse sammen med brukerhåndboken og alle andre dokumenter som følger med dette apparatet.

Det er også mulig å finne den samme informasjonen i EPREL ved å bruke lenken <https://eprel.ec.europa.eu> og modellnavnet og produktnummeret som du finner på apparatets typeskilt. Se lenken www.theenergylabel.eu for detaljert informasjon om energimerket.

Figurer og illustrasjoner som presenteres i disse instruksjonene stemmer kanskje ikke direkte med produktet ditt. Hvis deler eller dimensjoner ikke nøyaktig samsvarer med produktet ditt, vil de være gyldige for andre modeller.

Oversikt:

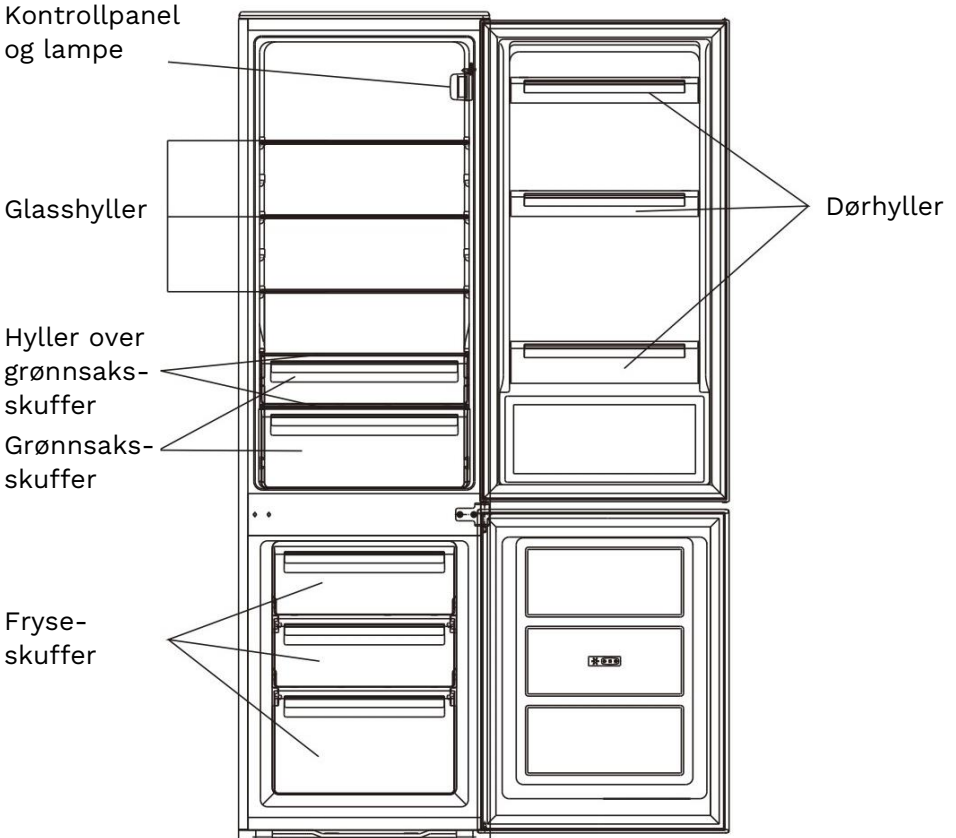

Merk: bildet ovenfor er kun for referanse.

For å reversere døren:

Nødvendig verktøy: Phillips-skrutrekker, flat skrutrekker, sekskantnøkkel.

- Det anbefales at 2 personer håndterer enheten under montering.
- Sørg for at apparatet er frakoblet og tomt.
- For å ta av døren, må enheten vippes bakover. Enheten bør hviles på noe solid, slik at den ikke sklir under prosessen med å vende døren.
- Alle deler som er fjernet må oppbevares for å installere døren på nytt.
- Ikke legg enheten flatt på baksiden, da dette kan skade kjølesystemet.

Trinn 1:

Skruløs og fjern den øverste hengselbraketten.

Fjern toppdøren og legg den på et mykt underlag for å unngå riper.

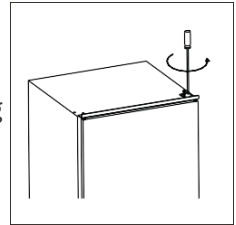

Trinn 2:

Skruløs av det midtre hengslet og ta av den

nedre døren og legg den på et mykt underlag for å unngå riper.

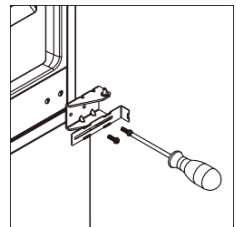

Trinn 3:

Flytt den nedre hengselbolten fra høyre til venstre side.

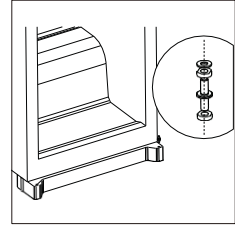

Trinn 4:

Fjern kjøle- og frysedørlistene, og roter dem 180° før du setter dem på plass igjen.

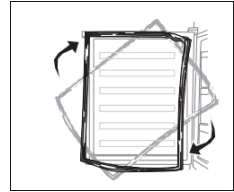

Trinn 5:

Flytt de to midtre hengselhulldekslene fra venstre til høyre side, og sett den nederste dørbryteren på plass igjen.

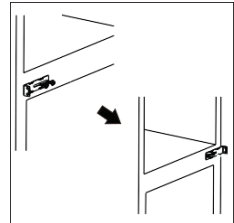

Trinn 6:

Monter det midtre hengslet på venstre side. Sørg for at den nederste døren er justert horisontalt og vertikalt slik at tetningene er lukket på alle sider før du strammer til det midtre hengslet.

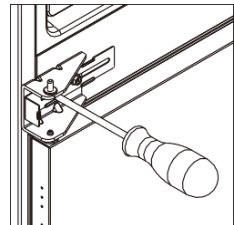

Trinn 7:

Skru ut og fjern den øverste hengselbolten, snu braketten og skru på hengselbolten igjen.

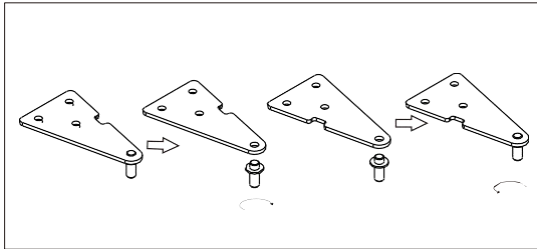

Trinn 8:

Monter den øverste døren på nytt. Sørg for at begge dørene er justert horisontalt og vertikalt slik at tetningene er lukket på alle sider før du strammer det øverste hengslet.

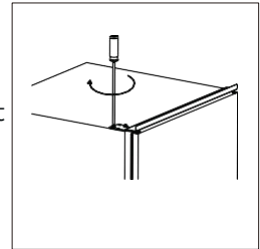

Installasjonssett:



Brakett x 4



Deksel for
brakett x 4

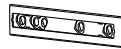

Slider x 4

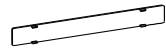

Deksel for
slider x 4



Korte skruer x 27



Lange skruer x 2



Gummilist x 1

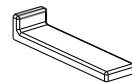

Deksel til midtre
brakett x 2

Installasjon:

Trinn 1:

Sørg for at størrelsen på kabinettet er innenfor målene som er angitt i illustrasjonene nedenfor.

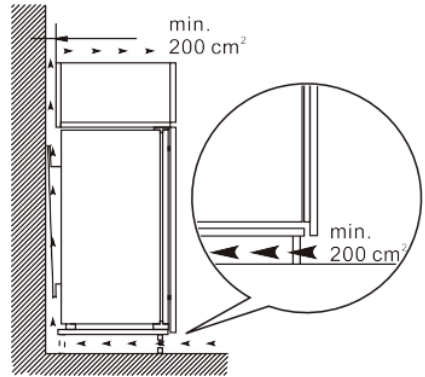
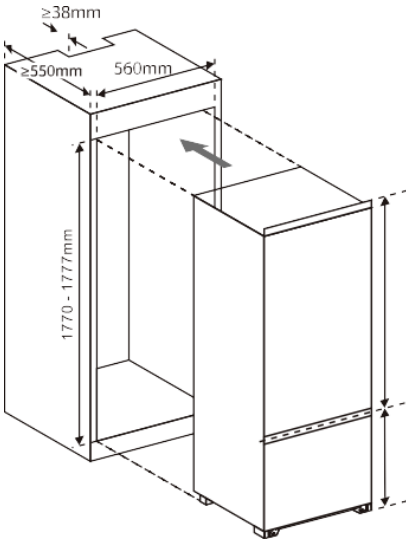

Trinn 2:

Skyv enheten forsiktig inn i kabinettet. Sørg for at åpningsiden er så nær kabinettet som mulig.

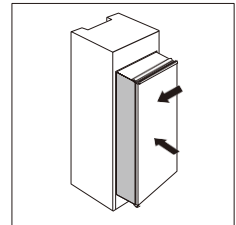

Trinn 3:

Skrue en av de medfølgende brakettene inn i siden av døren med to av de korte skruene. Sett en av sliderne inn i braketten, og kontroller nøye at kjøleskapsdøren og skapdøren kan åpnes og lukkes som ønsket.

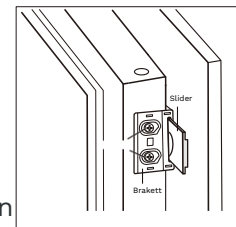

Trinn 4:

Åpne kjøleskapsdøren og skapdøren sammen igjen, og merk av slideren posisjon på skapdøren. Fjern slideren fra braketten og skru den fast på skapdøren med to til tre av de korte skruene. Plasser deretter dekselet på toppen av slideren.

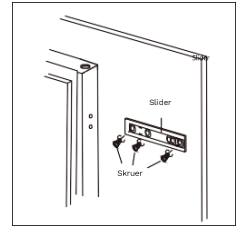

Trinn 5:

Skru av braketten fra kjøleskapsdøren.

Trinn 6:

Gjenta trinn 2 til 5 for å feste de tre andre settene med braketter og slidere.

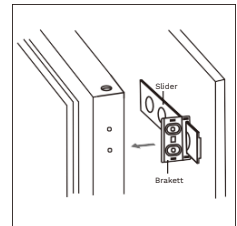

Trinn 7:

Plasser brakettene over sliderne og fest dem deretter til kjøleskapsdøren. Til slutt setter du dekslene på brakettene.

Trinn 8:

Kontroller igjen at døren lukkes som ønsket, og at kjøleskapsdøren lukker tett. Når apparatet er i ønsket posisjon, festes det ved å skru de to lange skruene gjennom bunnskinnen og inn i kabinettet.

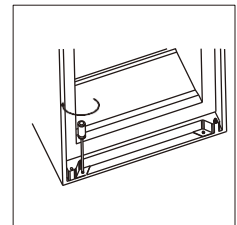

Trinn 9:

Skru to korte skruer gjennom toppskinnen og opp i kabinettet.

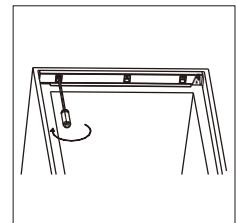

Trinn 10:

Fest gummilisten i åpningen mellom kjøleskapet og kabinettet på åpningssiden.

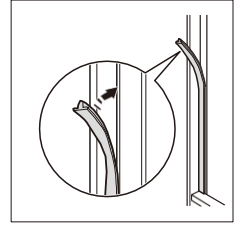

Trinn 11:

Skrue fast de to midtre brakettene til skapdøren med to korte skruer. Avslutt med å feste dekslene.

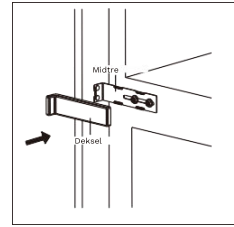
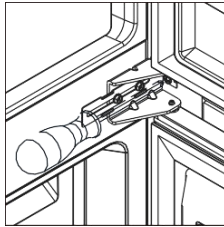

Plassering:

Installer dette apparatet på et sted der omgivelsestemperaturen tilsvarer klimaklassen som er angitt på apparatets typeskilt:

Klimaklasse	Omgivelsestemperatur
SN	+10 °C til +32 °C
N	+16 °C til +32 °C
ST	+16 °C til +38 °C
T	+16 °C til +43 °C

Apparatet bør installeres i god avstand fra varmekilder som radiatorer, kjeler, direkte sollys etc.



- **ADVARSEL!** Det må være mulig å koble apparatet fra strømmettet; følgelig bør støpselet være lett tilgjengelig etter installasjon.

Elektrisk forbindelse

- Før apparatet kobles til stikkontakten, sørg for at spenningen og frekvensen som vises på typeskiltet samsvarer med strømforsyningen i hjemmet.
- Apparatet må jordes. Strømforsyningens støpsel er utstyrt med en stift for dette formålet. Hvis strømuttaket ikke er jordnet, koble apparatet til en separat jording i samsvar med gjeldende forskrifter. Bruk kun kvalifiserte elektrikere eller andre kompetente personer.

Produsenten fraskriver seg alt ansvar dersom sikkerhetsreglene ovenfor ikke følges.

Dette apparatet er i samsvar med EU-direktivene.

Rengjøring av interiøret:

Før du bruker apparatet for første gang, rengjør interiøret og alt innvendig tilbehør med lunkent vann og litt nøytral såpe, og tørk grundig.

- **VIKTIG!** Ikke bruk skurende produkter, skurende rengjøringsputer eller løsemidler, da disse vil skade finishen.
- Apparatet fungerer kanskje ikke ved riktig temperatur hvis det brukes i et spesielt varmt miljø eller hvis døren åpnes ofte.

Kontrollpanel:

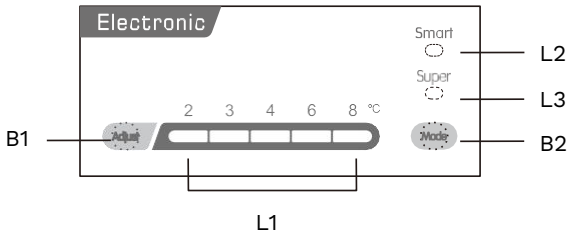

Knapper:

B1: Juster temperaturen med denne knappen. Temperaturen kan stilles inn fra 2 °C til 8 °C.

B2: Velg mellom SMART, SUPER eller manuell temperaturinnstilling (ved hjelp av knappen **B1**).

Dioder i displayet

L1: Viser den manuelt valgte temperaturen.

L2: Indikerer at SMART-funksjonen er valgt.

L3: Indikerer at SUPER-funksjonen er valgt.

Temperaturinnstilling:

1. Bruk **B2** for å velge manuell temperaturinnstilling.
2. Bruk **B1** til å stille inn ønsket temperatur. Temperaturen i fryserommet reguleres automatisk til å ligge rundt -18 °C.

SMART-funksjon:

Bruk **B2** for å velge SMART-funksjonen. Enheten vil nå selv stille inn temperaturen i henhold til omgivelsestemperaturen.

SUPER-funksjon:

Bruk **B2** for å velge SMART-funksjonen. Apparatet kjøler nå så hardt det kan. Etter 54 timer går den automatisk tilbake til den tidligere valgte innstillingen.



Slå av enheten:

Trykk og hold inne **B1** i 5 sekunder, så slås enheten av. Trykk på denne knappen igjen for å slå enheten på.

Døralarm:

En alarm vil lyde hvis døren er åpen i mer enn 90 sekunder.
Alarmen stopper ikke før døren lukkes igjen.

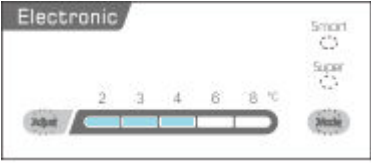
Anbefalt temperaturinnstilling:

Anbefalt temperaturinnstilling	
Omgivelsestemperatur	Temperaturinnstilling
Varm	
	Sett på 2-4
Normal	
	Sett på
Kald	
	Sett på 4-6

Informasjonen ovenfor gir brukere en anbefaling for temperaturinnstillinger.

Daglig bruk:

Plasser forskjellige matvarer i forskjellige rom i henhold til tabellen nedenfor:

Kjøleskapdel	Type mat
Dør og balkonger til kjøleskapsdelen	Mat med naturlige konserveringsmidler, som syltetøy, juice, drikke, krydder Ikke oppbevar bederfelige matvarer
Crisper	Frukt, urter og grønnsaker bør legges separat i crisper-beholderen.
Kjøleskapshylle – midten	Meieriprodukter, egg
Kjøleskapshylle – øverst	Mat som ikke trenger tilberedning, delikatessekjøtt, rester
Fryserom <ul style="list-style-type: none">- Bunn- Midten- Topp	Matvarer for langtidslagring <ul style="list-style-type: none">- Rått kjøtt, fjærfe, fisk- Frosne grønnsaker- Iskrem, frossen frukt, frosne bakevarer

Tips for frysing:

- Maksimal mengde matvarer som kan fryses på 24 timer er vist på typeskiltet.
- Fryseprosessen tar 24 timer. Det bør ikke settes inn mer mat i denne perioden.
- Tilbered mat i små porsjoner slik at den raskt og fullstendig kan fryses ned, og for å gjøre det mulig å tine kun den nødvendige mengden.
- Pakk inn maten i aluminiumsfolie eller polyeten, og sørg for at pakkene er lufttette.

- Ikke la ferske, ufrosne matvarer komme i kontakt med mat som allerede er frosset, for å unngå temperaturøkning på sistnevnte.
- Mager mat lagres bedre og lengre enn fet mat; salt reduserer lagringstiden til mat;
- Isbiter, hvis de konsumeres umiddelbart etter at de er tatt ut av fryseseksjonen, kan forårsake frostforbrenninger;
- Det anbefales å skrive frysedatoen på hver enkelt pakke, slik at du kan holde oversikt over lagringstiden.

Tips for oppbevaring av frossen mat:

- Etter en periode uten bruk, la apparatet gå i minst 2 timer på de høyere innstillingene før det fylles med mat.
- Pass på at frossen mat overføres fra matlageret til fryseren på kortest mulig tid;
- Ikke åpne døren ofte eller la de stå åpne lenger enn absolutt nødvendig;
- Når maten er tint, forringes den raskt og kan ikke frys på nytt;
- Ikke overskrid lagringsperioden angitt av matprodusenten.

Tips for kjøling av ferske matvarer:

- Ikke oppbevar varm mat i kjøleskapet;
- Dekk til eller pakk inn maten skikkelig i polyetylenposer, spesielt hvis den har en sterk smak, og plasser på glasshyllene over grønnsaksskuffen;
- Kokt mat, kalde retter, etc.: disse bør dekkes til, og kan plasseres på hvilken som helst hylle;

- Frukt og grønnsaker: disse bør rengjøres grundig og legges i den medfølgende crisper-skuffen;
- Smør og ost: disse bør legges i spesielle lufttette beholdere, eller pakkes inn i aluminiumsfolie eller polyetenposer for å utelukke så mye luft som mulig;
- Melkekartong: disse skal oppbevares på balkongene på døren;

Justerbare hyller:

Veggene i kjøleskapet er utstyrt med en serie av løpere, slik at hyllene kan plasseres etter ønske.



Plassering av dørbalkongene

For oppbevaring av matvarer i ulike størrelser, kan dørbalkongene plasseres i forskjellige høyder. For å gjøre disse justeringene, fortsett som følger: skyv gradvis balkongen i pilenes retning til den løsner. Flytt etter behov.

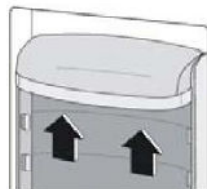

Rengjøring:

Av hygieniske årsaker bør innsiden av apparatet, inkludert interiørtilbehør, rengjøres regelmessig.



- **FORSIKTIG!** Apparatet må ikke kobles til stikkkontakten under rengjøring, da dette kan medføre fare for elektrisk støt. Før rengjøring, slå av apparatet og ta støpselet ut av stikkkontakten, eller slå av eller slå ut strømbryteren eller sikringen. Aldri rengjør apparatet med en damprensere. Fuktighet kan samle seg i elektriske deler, og forårsake

fare for elektrisk støt. Varme damper kan føre til skade på plastdeler. Apparatet må være tørt før det kobles til stikkontakten igjen.

- **VIKTIG!** Eteriske oljer og organiske løsemidler kan angripe plastdeler, f.eks. sitronsaft, smørsyre, rengjøringsmidler som inneholder eddiksyre. Ikke la slike stoffer komme i kontakt med apparatets deler;
- **VIKTIG!** Ikke bruk skurende produkter, skurende rengjøringsputer eller løsemidler, da disse vil skade finishen.
- Ta maten ut av fryseren. Oppbevar den på et kjølig sted, godt tildekket.
- Slå av apparatet og trekk støpselet ut av stikkontakten, eller slå av strømbryteren eller sikringen;
- Rengjør apparatet og interiørtilbehøret med en klut og lunkent vann. Etter rengjøring, tørk av med ferskvann og gni deretter tørr.
- Etter at alt er tørt, koble apparatet til stikkontakten igjen.

Rengjør dreneringshull:

For å unngå at tinevann renner over i kjøleskapet, rengjør avløpshullet på baksiden av kjøleskapet med jevne mellomrom. Bruk medfølgende rengjøringsmiddel til å rense hullet som vist på bildet til høyre.

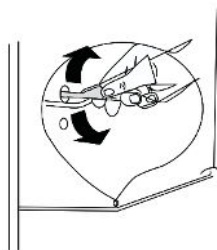

Avriming av fryseren:

- Over tid vil fryseren gradvis bli dekket av frost på innsiden.
- Bruk aldri skarpe metallverktøy for å skrape av frost fra fordampere, da du kan skade den.
- Når isen blir veldig tykk på den indre foringen, bør imidlertid fullstendig avriming utføres som følger:
 - Koble enheten fra stikkkontakten.
 - Ta maten ut av fryseren. Oppbevar den på et kjølig sted, godt tildekket.
 - Hold døren åpen og plasser et brett under apparatet for å samle opp det tinte vannet.
 - Når avrimingen er fullført, tørk innsiden grundig.
 - Sett støpselet inn i stikkkontakten for å starte apparatet igjen.

Bytte lampen:

Det innvendige lyset er en LED-lampe.

Kontakt et autorisert servicesenter for å skifte lampen.

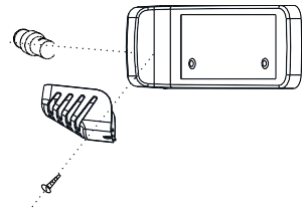

Feilsøking:



- **FORSIKTIG!** Før feilsøking, koble fra strømforsyningen. Bare en kvalifisert elektriker eller kompetent person må utføre feilsøking som ikke er dekket av denne håndboken.
- **VIKTIG!** Det er noen lyder under normal bruk (kompressor, kjølemediesirkulasjon).

Problem	Mulig årsak	Løsning
Apparatet fungerer ikke	Apparatet er slått av	Still temperaturknappen til en annen verdi enn "0"
	Støpselet er ikke koblet til eller er løst	Sett inn støpselet.
	Sikringen har gått eller er defekt	Kontroller sikringen, bytt ut om nødvendig
	Stikkkontakten er defekt	Feil på strømmettet skal korrigeres av en elektriker
Maten er for varm	Temperaturen er ikke riktig justert	Se den innledende delen "Temperaturinnstilling"
	Døren har stått åpen i en lengre periode	Åpne døren bare så lenge det er nødvendig
	En stor mengde varm mat ble plassert i apparatet i løpet av de siste 24 timene	Vri temperaturregulatoren midlertidig til en kaldere innstilling
	Apparatet er i nærheten av en varmekilde	Se delen "Plassering"
Apparatet kjøler for mye	Temperaturen er stilt inn for kaldt	Vri temperaturreguleringsknappen midlertidig til en varmere innstilling

Uvanlige lyder	Apparatet står ikke i vater	Juster nivelleringsføttene foran på nytt
	Apparatet berører veggen eller andre gjenstander	Flytt apparatet litt vekk fra veggen eller gjenstander
Vann på gulvet	Dreneringshullet er blokkert	Se avsnittet "Rengjøring"
Sidepanelet er varmt	Kondensatoren er inne i panelet	Dette anses som normalt

Hvis feilen fortsetter, ta kontakt med forhandleren eller et autorisert servicesenter.

Når du kontakter forhandleren eller et autorisert servicesenter, vennligst ha ditt PNC-nummer, modellnummer og serienummer klart for referanse. Disse tallene finnes på apparatets typeskilt.

Ettersalgsservice:

Modellnummer: KFI200

Virksomhet	WhiteAway AS
Telefonnummer	+47 21 95 92 08
Hjemmeside	www.whiteaway.no
Relevant informasjon for bestilling av reservedeler.	WhiteAway AS
Den korteste perioden, hvor reservedeler som er nødvendige for å reparere apparatet, er tilgjengelig.	7 år
Instruksjoner om hvor du finner modellinformasjonen i produkt-databasen, som definert i forordning (EU) 2019/2019 ved hjelp av en nettløse som lenker til modell-informasjonen som er lagret i produkt-databasen, eller en lenke til produkt-databasen og informasjon om hvordan du finner modell-identifikatoren på produktet.	www.whiteaway.no

Merk: Adressen og kontaktnummeret ovenfor kan endres uten forvarsel.

SV: Viktiga säkerhetsvarningar

Läs dessa instruktioner noggrant innan du installerar och använder denna vitvara. Tillverkaren ansvarar inte för olyckor eller skador som uppstår på grund av felaktig installation eller användning. Förvara alltid dessa instruktioner på en säker och tillgänglig plats för framtida referens. Dessa instruktioner ska alltid följa med vitvaran när den överlämnas till en ny ägare.

Säkerhet för barn och utsatta personer:

- Den här vitvaran kan användas av barn från 8 år och uppåt och personer med nedsatt fysisk, sensorisk eller mental förmåga eller brist på erfarenhet och kunskap om de har fått handledning eller instruktioner om hur vitvaran används på ett säkert sätt och även förstår inblandade faror.
- Barn i åldrarna 3 till 8 år får lägga in och ta ut varor ur vitvaran förutsatt att de har blivit ordentligt instruerade.
- Den här vitvaran får användas av personer med mycket omfattande och komplexa funktionshinder förutsatt att de har fått ordentliga instruktioner.
- Barn bör övervakas för att säkerställa att de inte leker med vitvaran.
- Rengöring och användarunderhåll får inte utföras av barn om de inte är från 8 år och uppåt samt övervakas.
- Förvara alla förpackningar icke-åtkomligt för barn. Det finns risk för kvävning.
- Om du ska kassera vitvaran, dra ut kontakten ur uttaget, klipp av anslutningskabeln (så nära vitvaran som du kan)

- Om den här vitvaran ska ersätta en äldre vitvara med ett fjäderlås (spärr) på dörren eller locket, se till att göra det gamla fjäderlåset oanvändbart innan du kasserar den gamla vitvaran.

Allmän säkerhet:

- Den här vitvaran är avsedd att användas inomhus och i slutna hushåll och liknande tillämpningar som:
 - personalkök i butiker, kontor och andra arbetsmiljöer;
 - bondgårdar och av kunder i hotell, motell och andra typer av boendemiljöer.
- Under transport och installation av vitvaran, säkerställ att inga komponenter i köldmediekretsen skadas.



- **WARNING!** Vid användning, service och kassering av vitvaran, var uppmärksam på symboler som liknar den som visas till vänster. Dessa är placerade på baksidan av vitvaran (bakpanelen eller kompressorn) och visas i gula eller orange färger.







- **WARNING!** Det är farligt att ändra specifikationerna eller att på något sätt modifiera denna produkt. Alla eventuella skador på sladden kan orsaka kortslutning, brand och/eller elektrisk stöt.



- **WARNING!** Om eluttaget sitter löst, sätt inte i stickkontakten. Det finns risk för elektriska stötar eller brand.



- **WARNING!** Håll ventilationsöppningarna i vitvarans skal, fria från blockeringar.

-  • **WARNING!** Använd inte mekaniska anordningar eller andra medel för att påskynda avfrostningsprocessen, andra än de som rekommenderas av tillverkaren.¹⁷
-  • **WARNING!** Skada inte köldmediekretsen.
-  • **WARNING!** Använd inte elektriska apparater inuti vitvarans avdelningar för matförvaring, såvida de inte är godkända för detta ändamål av tillverkaren.
-  • **WARNING!** Använd inte städutrustning med ånga när du rengör vitvaran eftersom ångan kan komma i kontakt med elektriska delar och orsaka kortslutning eller elektrisk stöt.
-  • **WARNING!** Rör inte glödlampan i en av kylskåpets avdelningar om den har varit påslagen under en längre tid, eftersom den kan vara mycket het.¹⁸
 - Den här vitvaran är tung. Var försiktig när du flyttar den.
 - Nätsladden får inte förlängas.
 - Se till att nätkontakten inte är klämd eller skadad på baksidan av vitvaran. En klämd eller skadad stickkontakt kan överhettas och orsaka brand.
 - Glödlampan som medföljer den här vitvaran är avsedd att klara av de fysiska förhållandena i hushållsapparater eller är avsedd att signalera information om vitvarans driftstatus. De är inte avsedda att användas i andra tillämpningar och inte heller lämpliga för belysning av rum.²⁰

¹⁷ Endast relevant om din produkt är utrustad med ett frysfack.

¹⁸ Endast relevant om din produkt är utrustad med avdelningsbelysning.

- Alla elektriska komponenter (kontakt, nätsladd, kompressor osv.) får bara bytas ut av en certifierad serviceagent eller kvalificerad servicepersonal.
- Undvik långvarig exponering av vitvaran för direkt solljus.

Installation:



- **WARNING!** Risk för brand och elektriska stötar.



- **WARNING!** När du placerar vitvaran, se till att nätsladden inte kläms eller skadas.



- **WARNING!** Placera inte flera löstagbara uttag eller strömförsörjning på baksidan av apparaten.
- **VIKTIGT!** För nätanslutning, följ noggrant instruktionerna i de specifika styckena och beakta de allmänna varningarna under "Allmän säkerhet".
- Packa upp vitvaran och kontrollera om det finns några skador på den. Anslut inte vitvaran om den är skadad. Rapportera eventuella skador omedelbart till butiken där du köpte vitvaran. Behåll i sådant fall förpackningen.
- Det är lämpligt att vänta minst fyra timmar från att du packar upp vitvaran eller vänder luckan/dörrarna innan du ansluter vitvaran så att oljan kan rinna tillbaka in i kompressorn.
- Säkerställ tillräcklig luftcirkulation runt vitvaran för att uppnå effektiv drift.
- När det är möjligt bör produktens distanser vara mot en vägg för att undvika att vidröra eller fånga varma delar (kompressor, kondensor) för att förhindra eventuella brännskador.

- Vitvaran får inte installeras nära ugnar, värmeelement eller spisar.
- Anslut endast nätkontakten till eluttaget efter att vitvaran har installerats.
- Se till att du alltid kan komma åt vitvarans nätkontakt.
- Dra inte i nätkabeln. Dra alltid i nätkontakten för att koppla bort vitvaran.

Daglig användning:

- Köldmediet isobutan (R-600a) finns i vitvarans kylmedelskrets, en naturgas med en hög nivå av miljökompatibilitet, som ändå är brandfarlig. Var alltid försiktig så att du inte skadar köldmediekretsen.
- Om köldmediekretsen är skadad, ska du alltid:
 - Undvika öppna lågor och antändningskällor runt vitvaran;
 - Noggrant ventilerera rummet där vitvaran är placerad.
- Inte röra kompressorn eller kondensorn. De kan vara heta.
- Placera inte heta varor på plastdelarna i vitvaran.
- Placera inte matprodukter direkt mot baksidan av kylskåpets avdelningar.
- Frysta livsmedel får inte frysas in igen när de har tinats upp.¹⁹
- Förvara färdigförpackad fryst mat enligt instruktionerna från tillverkaren av frysmaten.²¹
- Förvaringsrekommendationer från tillverkaren av vitvaran bör följas strikt. Se relevanta instruktioner.

¹⁹ Endast relevant om din produkt är utrustad med ett frysfack.

- Förvara inte explosiva ämnen som aerosolburkar med brandfarligt drivmedel i det här kylskåpet.
- Placera inte kolsyrade drycker i frysacket eftersom det skapar tryck på flaskan, vilket kan få den att explodera, vilket resulterar i skador på vitvaran.²⁰
- Isglassar kan orsaka frostbrännskador om de konsumeras direkt från frysen.²²
- Om vitvaran lämnas tom under längre perioder, är rekommendationen att stänga av den, avfrosta den, rengöra den, torka den och lämna dörren öppen för att förhindra att mögel utvecklas inuti vitvaran.
- Du får inte använda vitvaran utan fungerande avdelningsbelysning.²¹
- Ta inte bort eller rör föremål från frysacket om dina händer är fuktiga eller våta, eftersom det kan orsaka hudskador eller frostsador.
- För att undvika kontaminering av mat, vänligen beakta följande instruktioner:
 - Att öppna dörren under en längre tid kan orsaka en betydande ökning av temperaturen i vitvarans avdelningar.
 - Rengör regelbundet ytor som kan komma i kontakt med mat och eventuella åtkomliga dräneringssystem.
 - Rengör vattentankar om de inte har använts på 48 timmar; spola vattensystemet anslutet till

²⁰ Endast relevant om din produkt är utrustad med ett frysack.

²¹ Endast relevant om din produkt är utrustad med avdelningsbelysning.

vattenservering om det inte har tagits ut vatten på 5 dagar.²²

- Förvara rått kött och fisk i lämpliga behållare i kylan, så att det inte kommer i kontakt med eller droppar på annan mat.

Vård och underhåll:

- Före underhåll, stäng av vitvaran och dra ut stickkontakten ur vägguttaget.
- Rengör kylskåpet med en fuktig mjuk trasa. Använd endast neutrala rengöringsmedel. Använd inte slipande produkter, slipande rengöringsdynor eller lösningsmedel.
- Rengör inte apparaten med metallföremål.
- Använd inte vassa föremål för att ta bort frost från vitvaran. Använd en plastskrapa.²³
- Undersök regelbundet om det finns upptinat vatten i dräneringen för kylskåpet. Rengör vid behov dräneringen. Om dräneringen är tilltäppt kommer vatten att samlas i botten av vitvaran.²⁴

Service:

- Allt elarbete som krävs för att utföra service på vitvaran bör utföras av en behörig elektriker eller annan kompetent person.
- Denna produkt måste servas av ett auktoriserat servicecenter och endast originalreservdelar får användas.

²² Endast relevant om din produkt är utrustad med en vattentank.

²³ Endast relevant om din produkt är utrustad med ett frysack.

²⁴ Endast relevant om din produkt är utrustad med ett fack för färskvaror.

Energibesparing:

Följande rekommendationer bör säkerställa effektivare drift och lägre energiförbrukning:

- Lägg inte varm mat i vitvaran;
- Packa inte maten tätt ihop eftersom det förhindrar luftcirkulationen;
- Se till att maten inte kommer i kontakt med baksidan av kylskåpsavdelningarna;
- Om elen stängs av, öppna inte dörren eller dörrarna;
- Öppna inte dörren/dörrarna för ofta;
- Håll inte dörren/dörrarna öppna för länge under längre perioder;
- Ställ inte in termostaten på överdrivet kalla temperaturer;
- Alla tillbehör, såsom lådor, hyllbalkonger och hyllplan bör förvaras inuti vitvaran.

Miljöskydd:

- Den här vitvaran innehåller inga gaser som kan skada ozonskiktet, varken i dess köldmediekrets eller dess isoleringsmaterial.
- Isoleringsskummet innehåller brandfarliga gaser.
- Undvik att skada kylaggregatet, och då särskilt värmeväxlaren.
- Materialen som används för den här vitvaran, märkta med symbolen  är återvinningsbara.
- Symbolen på produkten eller på dess förpackning anger att denna produkt inte ska hanteras som hushållsavfall. Istället bör den lämnas till lämplig samlingsplats för återvinning av elektrisk och elektronisk utrustning.



Genom att säkerställa att denna produkt kasseras på rätt sätt hjälper du till att förhindra potentiella negativa konsekvenser för miljön och människors hälsa, som annars skulle kunna orsakas av olämplig avfallshantering av denna produkt. För mer detaljerad information om återvinning av denna produkt, vänligen kontakta din lokala kommun, din återvinningscentral eller butiken där du köpte produkten.

Förpackningsmaterial

- Materialen med symbolen  är återvinningsbara.
- Sortera förpackningsmaterialet och kassera det på ditt lokala insamlingsställe som utsetts av de lokala myndigheterna.

Avfallshantering av vitvaran

1. Dra ut stickkontakten från eluttaget.
2. Klipp av nätkabeln och kassera den.

Det finns brandfarliga material i köldmedierören, kompressorn och isoleringsmaterialet, så håll vitvaran borta från eld även vid kassering. Vitvaran får inte kasseras i eld.

Teknisk information:

Den tekniska informationen finns på märkskylten på vitvarans insida och på energietiketten. QR-koden på energietiketten som medföljer vitvaran, tillhandahåller en webblänk till informationen om vitvarans prestanda i EU EPREL-databasen. Spara energietiketten som referens tillsammans med bruksanvisningen och alla andra dokument som medföljer denna vitvara.

Det är också möjligt att hitta samma information i EPREL genom att använda länken <https://eprel.ec.europa.eu> samt modellnamnet och produktnumret som du hittar på vitvarans typskylt. Se länken www.theenergylabel.eu för detaljerad information om energimärkningen.

Figurer och illustrationer som presenteras i dessa instruktioner kanske inte direkt motsvarar din produkt. Om delar eller mått inte överensstämmer exakt med din produkt, kommer de att gälla för andra modeller.

Översikt:

Kontrollpanel
och lampe

Glashyllor

Hyllor över
grönsaks-
lådor

Grönsaks-
lådor

Fryslådor

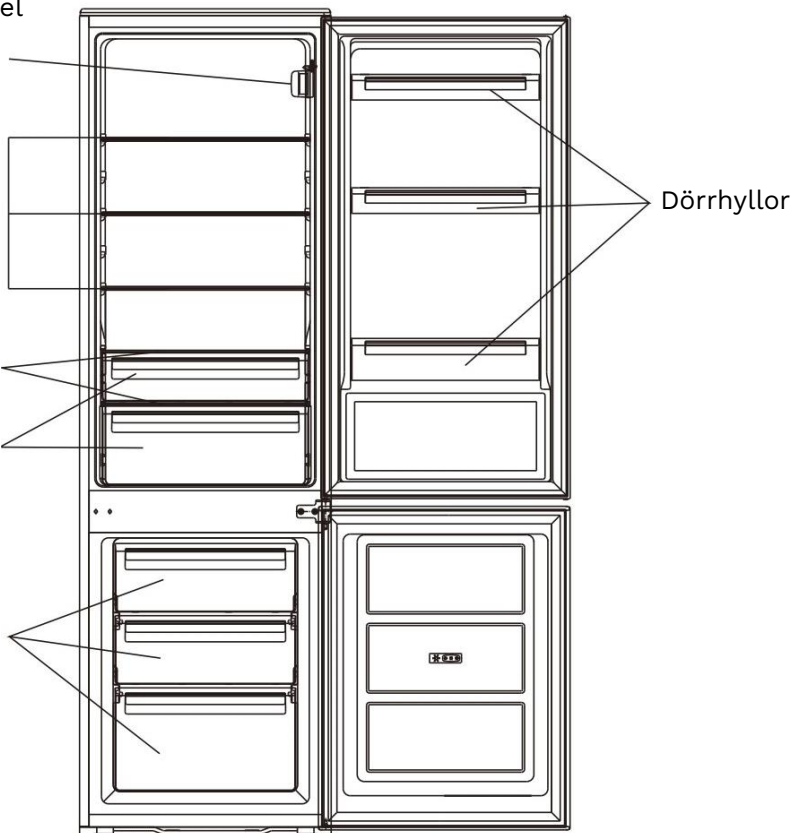

Obs: bilden ovan är endast för referens.

Vända på dörren:

Verktyg som krävs: Phillips-skruvmejsel, platt skruvmejsel, sexkantnyckel.

- Det rekommenderas att 2 personer hanterar enheten under monteringen.
- Se till att vitvaran är urkopplad och tom.
- För att ta av dörren är det nödvändigt att luta vitvaran bakåt. Du bör luta vitvaran mot något fast så att den inte glider under proceduren för dörrvändningen.
- Alla delar som tagits bort måste sparas för att kunna återmontera dörren.
- Lägg inte ned vitvaran med baksidan nedåt eftersom det kan skada kylsystemet.

Steg 1:

Skruva loss och ta bort det övre gångjärnsfästet. Ta bort den övre dörren och lägg den på ett mjukt underlag för att undvika repor.

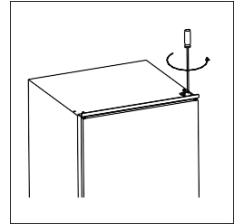

Steg 2:

Skruva loss det mittersta gångjärnet och ta bort den nedre dörren och lägg den på ett mjukt underlag för att undvika repor.

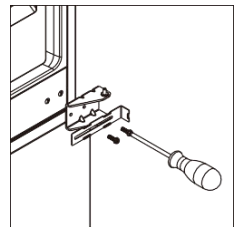

Steg 3:

Flytta den nedre gångjärnsstiftet från höger till vänster sida.

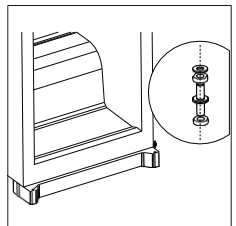

Steg 4:

Ta bort kyl- och frysdörrens lister och rotera dem 180° innan du sätter tillbaka dem.

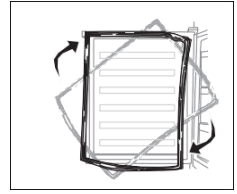

Steg 5:

Flytta de två mittersta gångjärnshålen från vänster till höger sida och sätt tillbaka den nedre dörren.

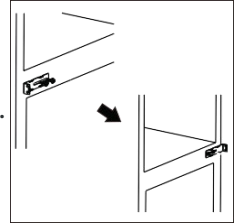

Steg 6:

Montera det mittersta gångjärnet på vänster sida. Se till att den nedre dörren är inriktad horisontellt och vertikalt så att tätningarna är stängda på alla sidor innan du drar åt det mittersta gångjärnet.

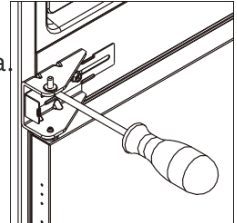

Steg 7:

Skruva loss och ta bort den övre gångjärnsstiftet, vänd på fästet och skruva fast gångjärnsstiftet igen.

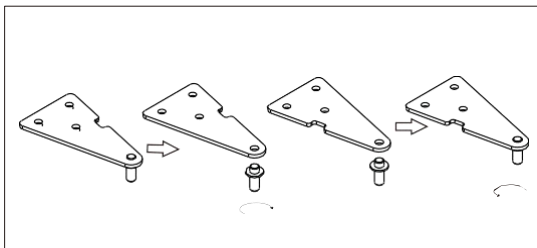

Steg 8:

Sätt tillbaka den övre dörren. Se till att båda dörrarna är inriktade horisontellt och vertikalt så att tätningarna är stängda på alla sidor innan du drar åt det övre gångjärnet.

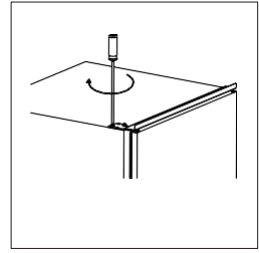

Installationsats:



Fäste x 4



Skydd för fäste x 4

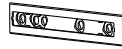

Slider x 4



Skydd för slider x 4



Korta skruvar x 27



Långa skruvar x 2



Gummilist x 1

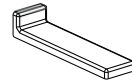

Skydd för mittre fäste x 2

Installation:

Steg 1:

Se till att kabinettets storlek ligger inom de mått som anges i illustrationerna nedan.

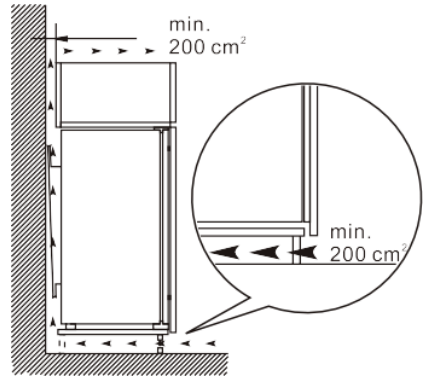
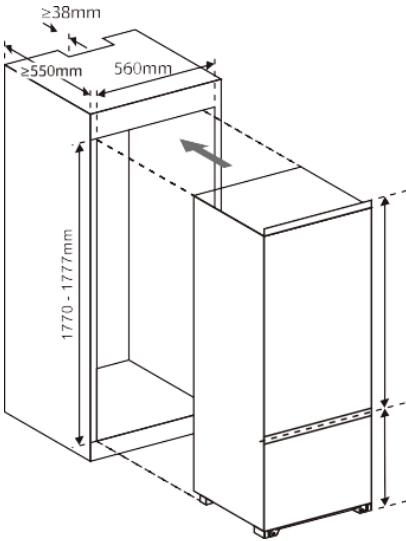

Steg 2:

Skjut försiktigt in enheten i höljet.

Se till att öppningssidan är så nära kabinettet som möjligt.

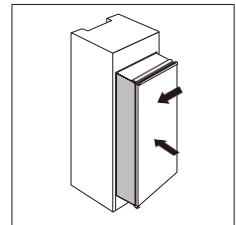

Steg 3:

Skruva fast ett av de medföljande fästena på dörrens sida med två av de korta skruvarna.

För in en av sliderna i fästet och kontrollera noga att kylskåpsdörren och skåpdörren kan öppnas och stängas som önskat.

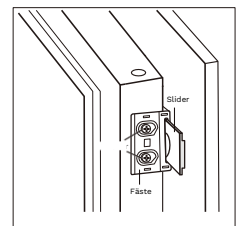

Steg 4:

Öppna kylskåpsdörren och skåpsdörren tillsammans igen och markera sliderns position på skåpsdörren. Ta bort slidern från fästet och skruva fast den på skåpsdörren med två till tre av de korta skruvarna. Placera sedan skyddet ovanpå skjutreglaget.

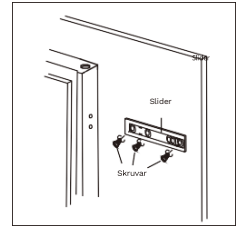

Steg 5:

Skruva loss fästet från kylskåpsdörren.

Steg 6:

Repetera steg 2 till 5 för att fästa de tre andra set av fästen och reglage.

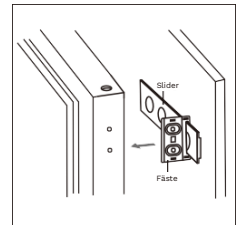

Steg 7:

Placera fästena över sliderna och fäst dem sedan på kylskåpsdörren igen. Sätt slutligen på skydden på fästena.

Steg 8:

Kontrollera igen att dörren stängs på önskat sätt och att kylskåpsdörren sluter tätt. När apparaten befinner sig i önskat läge, fixera den genom att skruva fast de två långa skruvarna genom bottenskenan och in i kabinettet.

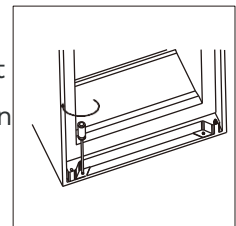

Steg 9:

Skruva fast två korta skruvar genom toppskenan och upp i kabinettet.

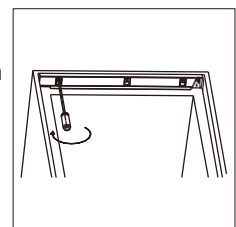

Steg 10:

Sätt fast gummilisten i öppningen mellan kylskåpet och kabinettet på öppningssidan.

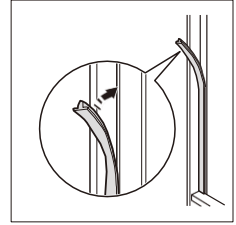

Steg 11:

Skruva fast de två mittrre fästena på skåpsdörren med två korta skruvar. Avsluta med att sätta fast skydden.

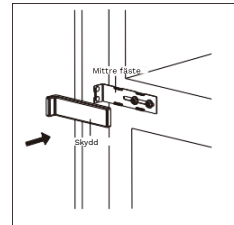
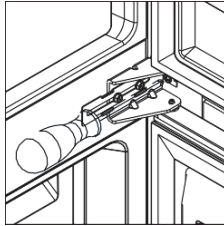

Positionering:

Installera den här vitvaran på en plats där den omgivande temperaturen motsvarar den klimatklass som anges på vitvarans märkskylt:

Klimatklass	Omgivningstemperatur
SN	+10 °C till +32 °C
N	+16 °C till +32 °C
ST	+16 °C till +38 °C
T	+16 °C till +43 °C

Vitvaran bör installeras på tillräckligt avstånd från värmekällor så som värmeelement, värmepannor, direkt solljus osv.



- **WARNING!** Det måste vara möjligt att koppla bort vitvaran från elnätet; vilket betyder att kontakten bör vara lättåtkomlig efter installationen.

Elanslutning

- Innan du ansluter vitvaran till eluttaget, se till att spänningen och frekvensen som visas på märkskylten överensstämmer med ditt hushållsnät.
- Vitvaran måste vara jordad. Nätkabelns kontakt är försedd med ett stift för detta ändamål. Om hushållets eluttag inte är jordat, anslut vitvaran till en separat jordning i enlighet med gällande bestämmelser. Rådfråga endast kvalificerade elektriker eller andra kompetenta personer.

Tillverkaren frånsäger sig allt ansvar om ovanstående säkerhetsåtgärder inte efterföljs.

Denna vitvara uppfyller de europeiska EC-direktiven.

Rengöring av insidan:

Innan du använder vitvaran för första gången, rengör insidan och alla interna tillbehör med ljummet vatten och lite neutralt diskmedel och torka sedan ordentligt.

- **VIKTIGT!** Använd inte slipande produkter, slipande rengöringsdynor eller lösningsmedel eftersom dessa kommer att skada ytan.

Kontrollpanel:

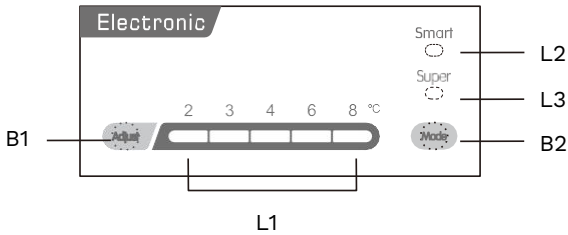

Knappar:

B1: Justera temperaturen med den här knappen. Temperaturen kan ställas in från 2°C till 8°C.

B2: Välj mellan SMART, SUPER eller manuell temperaturinställning (med knapp **B1**).

Dioder i displayen

L1: Visar den manuellt valda temperaturen.

L2: Indikerar att SMART-funktionen är vald.

L3: Indikerar att SUPER-funktionen är vald.

Temperaturinställning:

1. Använd **B2** för att välja manuell temperaturinställning.
2. Använd **B1** för att ställa in önskad temperatur.
Temperaturen i frysacket regleras automatiskt så att den ligger runt -18°C.

SMART-funktion:

Använd **B2** för att välja SMART-funktionen. Apparaten ställer nu själv in temperaturen efter omgivningstemperaturen.

SUPER-funktion:

Använd **B2** för att välja SMART-funktionen. Apparaten kyler nu så hårt den kan. Efter 54 timmar återgår den automatiskt till den tidigare valda inställningen.

Stäng av enheten:

Tryck och håll in **B1** i 5 sekunder så stängs apparaten av. Tryck på denna knapp igen för att slå på apparaten.

Dörrlarm:

En larmsignal hörs om dörren är öppen i mer än 90 sekunder.

Larmet upphör inte förrän dörren stängs igen.

Rekommendation för temperaturinställning:

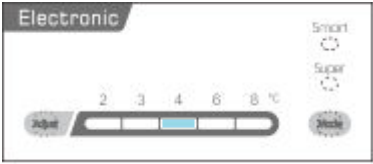
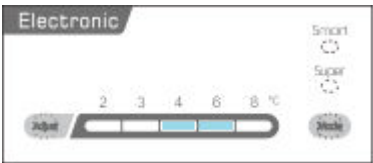
Rekommendation för temperaturinställning	
Omgivningens temperatur	Temperaturinställning
Varm	
	Inställd på 2-4
Normal	
	Inställd på 4
Kal	
	Inställd på 4-6

Informationen ovan ger användarna en rekommendation för temperaturinställningar.

Daglig användning:

Placera olika livsmedel i olika avdelningar enligt nedanstående tabell:

Kylskåpsdel	Typ av mat
Dörr och balkonger till kylskåpsdelen	Livsmedel med naturliga konserveringsmedel, såsom sylt, juice, drycker, såser Förvara inte färskvaror
Förvaringslåda	Frukt, örter och grönsaker bör placeras separat i förvaringslådan.
Kylskåpshylla – mitten	Mejeriprodukter, ägg
Kylskåpshylla – topp	Mat som inte behöver tillagas, påläggskött, matrester
Frysack - Botten - Mitten - Topp	Livsmedel för långtidsförvaring - Rått kött, fågel, fisk - Frysta grönsaker - Glass, fryst frukt, frysta bakverk

Tips för frysning:

- Den maximala mängden mat som kan frysas in på 24 timmar visas på typskylten.
- Infrysningsprocessen tar 24 timmar. Ingen mer mat bör läggas till under denna period.
- Förbered maten i små portioner så att den kan frysas in snabbt och fullständigt och för att sedan bara kunna tina den mängd som behövs.
- Slå in maten i aluminiumfolie eller plast och se till att förpackningarna är lufttäta.

- Låt inte färsk, ofryst mat komma i kontakt med redan fryst mat, för att undvika en temperaturhöjning på den senare.
- Mager mat lagras bättre och längre än fet mat; salt minskar lagringstiden för mat;
- Isbitar, kan orsaka frostbrännskador, om de konsumeras omedelbart efter att de tagits ut ur frysacket;
- Det är lämpligt att ange infrysningsdatum på varje enskild förpackning för att du ska kunna hålla koll på lagringstiden.

Tips för förvaring av fryst mat:

- Efter en period med avstängning, låt vitvaran gå i minst 2 timmar på de högre inställningarna innan du fyller den med mat.
- Se till att fryst mat överförs från mataffären till frysen på kortast möjliga tid;
- Öppna inte dörren ofta eller lämna den öppen längre än absolut nödvändigt;
- När maten väl tinats försämras den snabbt och kan inte frysas in på nytt;
- Överskrid inte lagringstiden som anges av livsmedelstillverkaren.

Tips för kylning av färskvaror:

- Förvara inte varm mat i kylan;
- Täck över eller slå in maten ordentligt i plastpåsar, särskilt om den har en stark doft, och placera på glashyllorna ovanför grönsakslådan;

- Tillagad mat, kalla rätter, osv.: dessa bör täckas över och kan placeras på valfri hylla;
- Frukt och grönsaker: dessa bör rengöras noggrant och placeras i grönsakslådan;
- Smör och ost: dessa bör placeras i speciella lufttäta behållare eller slås in i aluminiumfolie eller plastpåsar för att utesluta så mycket luft som möjligt;
- Mjölkpaket: dessa bör förvaras på balkongerna på dörren;

Justerbara hyllor:

Kylskåpets väggar är försedda med en serie rännor så att hyllorna kan placeras efter önskemål.



Placering av dörrbalkongerna

För att möjliggöra förvaring av matförpackningar i olika storlekar kan dörrbalkongerna placeras på olika höjder. Gör så här för att göra dessa justeringar: skjut gradvis balkongen i pilarnas riktning tills den lossnar. Flytta om efter behov.

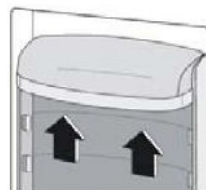

Rengöring:

Av hygieniska skäl bör vitvarans insida, inklusive tillbehör, rengöras regelbundet.

-  • **OBSERVERA!** Vitvaran får inte vara ansluten till eluttaget under rengöring eftersom detta kan orsaka risk för elektriska stötar. Före rengöring, stäng av vitvaran och dra ut stickkontakten ur eluttaget, eller slå av eller koppla

ifrån dvärgbrytaren eller säkringen. Rengör aldrig vitvaran med ångtvätt. Fukt kan samlas i elektroniska komponenter och återigen orsaka risk för elektriska stötar. Heta ångor kan leda till skador på plastdelar. Vitvaran måste vara torr innan den ansluts till eluttaget igen.

- **VIKTIGT!** Eteriska oljor och organiska lösningsmedel kan angripa plastdelar, t.ex. citronsaft, smörsyra, rengöringsmedel som innehåller ättiksyra. Låt inte sådana ämnen komma i kontakt med vitvarans delar;
- **VIKTIGT!** Använd inte slipande produkter, slipande rengöringsdynor eller lösningsmedel eftersom dessa kommer att skada ytan.
- Ta ut matvaror från frysen. Förvara dem svalt och väl övertäckta.
- Stäng av vitvaran och dra ut stickkontakten ur eluttaget, eller slå av eller koppla ifrån dvärgbrytaren eller säkringen;
- Rengör vitvaran och tillbehören med en trasa och ljummet vatten. Efter rengöring, torka med rent vatten och torka sedan torrt.
- När allt är torrt ansluter du vitvaran till eluttaget igen.

Rengör dräneringshål:

För att undvika att avfrostningsvattnet rinner över i kylan, rengör dräneringshålet på baksidan av kylfacket med jämna mellanrum. Använd den medföljande rengöraren för att rengöra hålet som visas på bilden till höger.

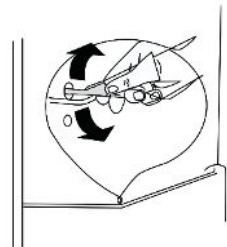

Avfrostning av frysen:

- Med tiden kommer frysen gradvis att täckas av frost på insidan.
- Använd aldrig vassa metallverktyg för att skrapa bort frost från förångaren eftersom du kan skada den.
- Men när islagret blir mycket tjockt på insidan bör fullständig avfrostning utföras enligt följande:
 - Koppla bort enheten från eluttaget.
 - Ta ut matvaror från frysen. Förvara dem svalt och väl övertäckta.
 - Håll dörren öppen och placera en bricka under vitvaran för att samla upp det tinade vattnet.
 - När avfrostningen är klar, torka insidan noggrant.
 - Sätt tillbaka kontakten i eluttaget för att sätta igång vitvaran igen.

Byte av lampa:

Lampan i kylskåpet är av LED-typ.

Kontakta ett auktoriserat servicecenter för att byta ut lampan.

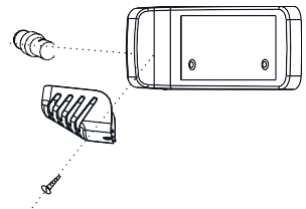

Felsökning:

- ⚠️ • **OBSERVERA!** Koppla bort strömförsörjningen före felsökning. Endast en kvalificerad elektriker eller kompetent person får genomföra felsökning som inte finns i denna manual.
- **VIKTIGT!** Det finns vissa ljud vid normal användning (kompressor, cirkulation av köldmedie).

Problem	Möjlig orsak	Lösning
Vitvaran är inte igång	Vitvaran är avstängd	Ställ in temperaturregleringsratten på ett annat värde än "0"
	Nätkontakten är inte ansluten eller är lös	Sätt i nätkontakten.
	Säkringen har gått eller är defekt	Kontrollera säkringen, byt ut vid behov
	Eluttaget är defekt	Störningar för strömförsörjningen ska åtgärdas av en elektriker
Maten är för varm	Temperaturen är inte korrekt justerad	Vänligen läs i det första avsnittet "Temperaturinställning"
	Dörren var öppen under en längre tid	Öppna endast dörren så länge det behövs
	En stor mängd varm mat har placerats i kylskåpet under de senaste 24 timmarna	Vrid temperaturreglaget tillfälligt till en kallare inställning
	Vitvaran står nära en värmekälla	Läs i avsnittet "Plats"
Kylskåpet kyler för mycket	Temperaturen är för kallt inställd	Vrid temperaturreglaget tillfälligt till en varmare inställning
Ovanliga ljud	Vitvaran står ojämnt	Justera om nivelleringsfötterna som är placerade framtill
	Vitvaran vidrör väggen eller andra föremål	Flytta vitvaran något bort från väggen eller föremål

Vatten på golvet	Dräneringshålet är tilltäppt	Se avsnittet "Rengöring"
Sidopanelen är varm	Kondensorn är inuti panelen	Detta anses normalt

Om felet fortsätter att inträffa, kontakta din återförsäljare eller ett auktoriserat servicecenter.

När du kontaktar din återförsäljare eller ett auktoriserat servicecenter, vänligen ha ditt PNC-nummer, modellnummer och serienummer redo som referens. Dessa nummer finns på vitvarans typskylt.

Service efter försäljning:

Modellnummer: KFI200

Företag	WhiteAway A/S
Telefonnummer	+46 0770-17 10 17
Hemsida	www.whiteaway.se
Relevant information för beställning av reservdelar.	WhiteAway A/S
Den kortaste perioden, under vilken reservdelar som behövs för att reparera apparaten, är tillgängliga.	7 år
Instruktioner om var man hittar modellinformationen i produkt-databasen, enligt definitionen i förordning (EU) 2019/2019 med hjälp av en webblänk som länkar till modell-informationen som finns lagrad i produkt-databasen, eller en länk till produkt-databasen och information om hur man hitta modellbeteckningen på produkten.	www.whiteaway.se

Obs! Ovanstående adress och kontaktnummer kan ändras utan föregående meddelande.

EN: Important Safety Warnings

Before the installation and use of this appliance, carefully read these instructions. The manufacturer is not responsible for any injuries or damages incurred by incorrect installation or usage. Always keep these instructions in a safe and accessible location for future reference. These instructions should always follow the appliance whenever it is handed over to a new owner.

Safety for children and vulnerable persons:

- This appliance can be used by children aged from 8 years and above and persons with reduced physical, sensory or mental capabilities or lack of experience and knowledge if they have been given supervision or instruction concerning the use of the appliance in a safe way and understand the hazards involved.
- Children aged from 3 to 8 years are allowed to load and unload this appliance provided that they have been properly instructed.
- This appliance may be used by persons with very extensive and complex disabilities provided that they have been properly instructed.
- Children should be supervised to ensure that they do not play with the appliance.
- Cleaning and user maintenance shall not be made by children unless they are aged from 8 years and above and supervised.
- Keep all packaging well away from children. There is risk of suffocation.

- If you are discarding the appliance, pull the plug out of the socket, cut the connection cable (as close to the appliance as you can)
- If this appliance is to replace an older appliance having a spring lock (latch) on the door or lid, be sure to make that spring lock unusable before you discard the old appliance.

General safety:

- This appliance is intended to be used in indoors and closed household and similar applications such as:
 - staff kitchen areas in shops, offices and other working environments;
 - farm houses and by clients in hotels, motels and other residential type environments.
- During transportation and installation of the appliance, be certain that none of the components of the refrigerant circuit become damaged.









- **WARNING!** During use, service and disposal of the appliance, please pay attention to symbols similar to the one presented to the left. These are located on the rear of the appliance (rear panel or compressor) and displayed in yellow or orange colors.



- **WARNING!** It is dangerous to alter the specifications or modify this product in any way. Any damage to the cord may cause a short circuit, fire and/or electric shock.



- **WARNING!** If the power plug socket is loose, do not insert the power plug. There is a risk of electric shock or fire.

-  • **WARNING!** Keep ventilation openings in the appliance enclosure clear of obstruction(s).
-  • **WARNING!** Do not use mechanical devices or other means to accelerate the defrosting process, other than those recommended by the manufacturer.²⁵
-  • **WARNING!** Do not damage the refrigerant circuit.
-  • **WARNING!** Do not use electrical appliances inside the food storage compartments of the appliance, unless they are approved for this purpose by the manufacture.
-  • **WARNING!** Do not use vaporized cleaning materials when cleaning the appliance as the vapor may get in contact with electrical parts and cause short circuit or electric shock.
-  • **WARNING!** Do not touch the light bulb in a compartment if it has been switched on for an extended period of time as it could be very hot.²⁶
- This appliance is heavy. Care should be taken when moving it.
- Power cord must not be lengthened.
- Make sure that the power plug is not squashed or damaged at the back of the appliance. A squashed or damaged power plug may overheat and cause a fire.
- The light bulb supplied with this appliance is intended to withstand the physical conditions in household appliances or are intended to signal information about the operational status of the appliance. They are not intended to be used



²⁵ Only relevant if your product is outfitted with a freezer compartment.

²⁶ Only relevant if your product is outfitted with compartment light(s).

in other applications nor suitable for household room illumination.²⁷

- Any electrical components (plug, power cord, compressor and etc.) must be replaced by a certified service agent or qualified service personnel.
- Avoid prolonged exposure of the appliance to direct sunlight.

Installation:

-  • **WARNING!** Risk of fire and electric shock.
-  • **WARNING!** When positioning the appliance, ensure that the supply cord is not trapped or damaged.
-  • **WARNING!** Do not locate multiple portable socket-outlets or portable power supplies at the rear of the appliance.
- **IMPORTANT!** For electrical connection carefully follow the instructions given in the specific paragraphs and consider the general warnings under “General Safety”.
- Unpack the appliance and check if there are any damages to it. Do not connect the appliance if it is damaged. Report possible damages immediately to the place you bought it. In this case retain the packaging.
- It is advisable to wait at least four hours from unpacking the appliance or reversing the door(s) before connecting the appliance to allow the oil to flow back into the compressor.

²⁷ Only relevant if your product is outfitted with compartment light(s).

- Ensure adequate air circulation around the appliance in order to achieve efficient operation.
- Wherever possible the spacers of the product should be against a wall to avoid touching or catching warm parts (compressor, con-denser) to prevent possible burns.
- The appliance must not be installed close to ovens, radiators or cookers.
- Only connect the mains plug to the mains socket after the appliance is installed.
- Make sure that you can access the mains plug of the appliance at all times.
- Do not pull the mains cable. Always pull the mains plug to disconnect the appliance.

Daily use:

- The refrigerant isobutane (R-600a) is contained within the refrigerant circuit of the appliance, a natural gas with a high level of environmental compatibility, which is nevertheless flammable. Always be careful not to damage the refrigerant circuit.
- If the refrigerant circuit is damaged, always:
 - Avoid open flames and sources of ignition around the appliance;
 - Thoroughly ventilate the room in which the appliance is situated.
- Do not touch the compressor nor the condenser. They might be hot.
- Do not place hot elements on the plastic parts in the appliance.

- Do not place food products directly against the back of the compartment.
- Frozen food must not be re-frozen once it has been thawed out.²⁸
- Store pre-packed frozen food in accordance with the frozen food manufacturer's instructions.³¹
- Appliance manufacturer's storage recommendations should be strictly adhered to. Refer to relevant instructions.
- Do not store explosive substances such as aerosol cans with a flammable propellant in this appliance.
- Do not place carbonated or fizzy drinks in the freezer compartment as it creates pressure on the container, which may cause it to explode, resulting in damage to the appliance.³¹
- Ice pops can cause frost burns if consumed straight from the appliance.³¹
- If the appliance is left empty for longer periods, it is recommended to switch it off, defrost it, clean it, dry it and leave the door open to prevent mold developing within the appliance.
- You must not operate the appliance without the functioning compartment lamp light(s).²⁹
- Do not remove nor touch items from the freezer compartment if your hands are damp or wet, as this could cause skin abrasions or frost burns.

²⁸ Only relevant if your product is outfitted with a freezer compartment.

²⁹ Only relevant if your product is outfitted with compartment light(s).

- To avoid contamination of food, please consider the following instructions:
 - Opening the door for extended periods of time can cause a significant increase in temperature in the compartments of the appliance.
 - Regularly clean surfaces that can come in contact with food and any accessible drainage systems.
 - Clean water tanks if they have not been used for 48h; flush the water system connected to a water supply if water has not been drawn for 5 days.³⁰
 - Store raw meat and fish in suitable containers in the refrigerator, so that it is not in contact with or drip onto other food.

Care and maintenance:

- Before maintenance, switch off the appliance and disconnect the mains plug from the mains socket.
- Clean the appliance with a moist soft cloth. Only use neutral detergents. Do not use abrasive products, abrasive cleaning pads or solvents.
- Do not clean the appliance with metal objects.
- Do not use sharp objects to remove frost from the appliance. Use a plastic scraper.³¹
- Regularly examine the drain in the refrigerator for defrosted water. If necessary, clean the drain. If the drain

³⁰ Only relevant if your product is outfitted with a water tank.

³¹ Only relevant if your product is outfitted with a freezer compartment.

is blocked, water will collect in the bottom of the appliance.³²

Service:

- Any electrical work required to do the servicing of the appliance should be carried out by a qualified electrician or another competent person.
- This product must be serviced by an authorized Service Center, and only genuine spare parts must be used.

Energy saving:

The following recommendations should ensure more efficient operation and a lower energy consumption:

- Don't put hot food in the appliance;
- Don't pack food close together as this prevents air circulating;
- Make sure food don't doesn't touch the back of the compartment(s);
- If electricity goes off, don't open the door(s);
- Don't open the door(s) frequently;
- Don't keep the door(s) open for too long for extended periods of time;
- Don't set the thermostat on exceedingly cold temperatures;
- All accessories, such as drawers, shelf balconies and shelf racks should be kept inside the appliance.

³² Only relevant if your product is outfitted with a fresh food compartment.

Protection of the environment:

- This appliance does not contain gasses which could damage the ozone layer, in neither its refrigerant circuit nor its insulation materials.
- The insulation foam contains flammable gasses.
- Avoid damaging the cooling unit, especially the heat exchanger.
- The materials used on this appliance marked by the symbol  are recyclable.
- The symbol on the product or on its packaging indicates that this product shall not be treated as household waste. Instead, it should be taken to the appropriate collection point for the recycling of electrical and electronic equipment.



By ensuring this product is disposed of correctly, you will help prevent potential negative consequences for the environment and human health, which could otherwise be caused by inappropriate waste handling of this product. For more detailed information about recycling of this product, please contact your local council, your household waste disposal service or the shop where you purchased the product.

Packaging materials

- The materials with the symbol  are recyclable.
- Sort the packaging materials and dispose of them at the local collection point(s) designated by the local authorities.

Disposal of the appliance

1. Disconnect the mains plug from the mains socket.
2. Cut off the mains cable and discard it.

There are flammable materials in the refrigerant pipes, the compressor and the insulation material, so keep the appliance away from fire also during disposal. The appliance must not be disposed of in fire.

Technical data:

The technical information is situated in the rating plate on the internal side of the appliance and on the energy label. The QR code on the energy label supplied with the appliance provides a web link to the information related to the performance of the appliance in the EU EPREL database. Keep the energy label for reference together with the user manual and all other documents provided with this appliance.

It is also possible to find the same information in EPREL using the link <https://eprel.ec.europa.eu> and the model name and product number that you find on the rating plate of the appliance. See the link www.theenergylabel.eu for detailed information about the energy label.

Figures and illustrations that are presented in these instructions may not correspond directly to your product. If parts or dimensions does not exactly correspond to your product, they will be valid for other models.

Overview:

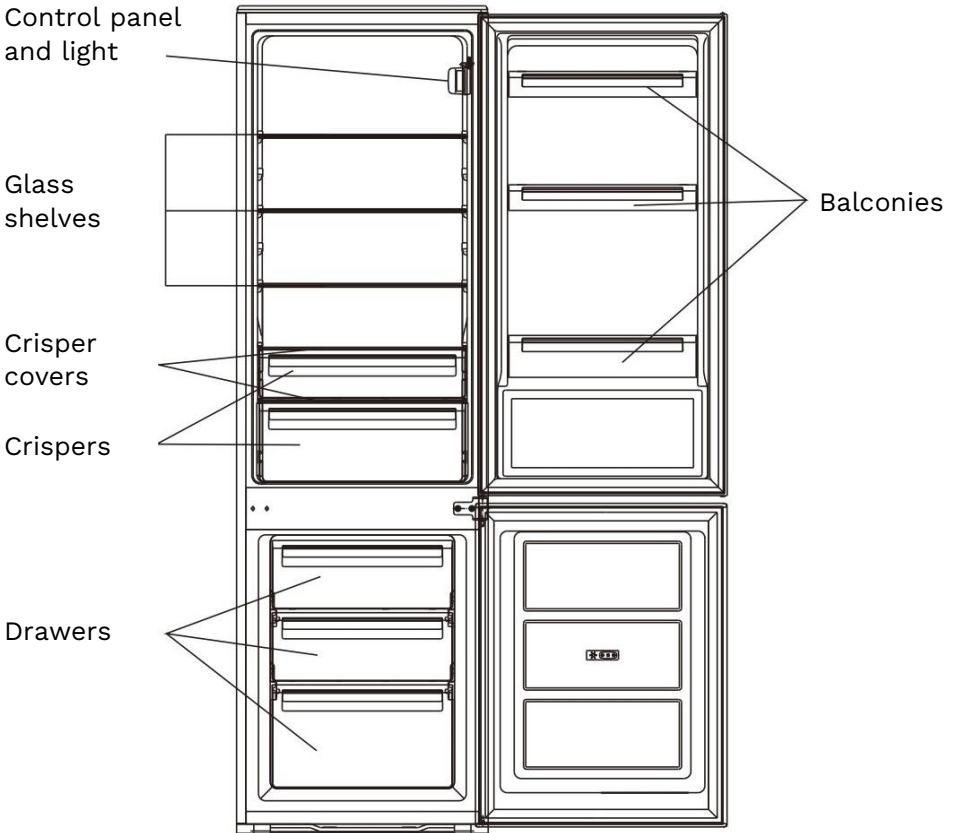

Note: above picture is only for reference.

Reversing the door:

Tools required: Phillips-head screwdriver, flat head screwdriver, hexagon spanner.

- It is recommended that 2 people handle the unit during assembly.
- Ensure the appliance is unplugged and empty.
- To take the door off, it is necessary to tilt the unit backwards. You should rest the unit on something solid so that it will not slip during the door reversing process.
- All parts removed must be saved to do the reinstallation of the door.
- Do not lay the unit flat on its back as this may damage the cooling system.

Step 1:

Unscrew the top hinge. Remove the upper door and place it on a soft surface to avoid scratches.

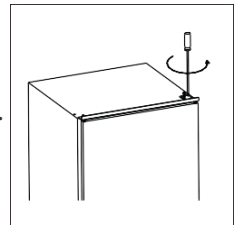

Step 2:

Unscrew the middle hinge. Remove the bottom door and place it on a soft surface to avoid scratches.

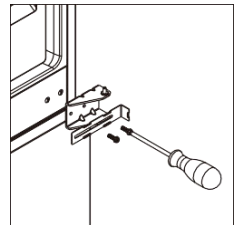

Step 3:

Remove the bottom hinge pin and move from the right side to the left side.

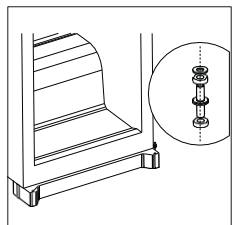

Step 4:

Detach the fridge and freezer door gaskets and turn them 180 ° before reattaching.

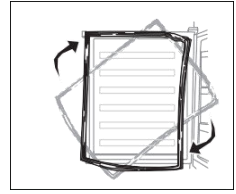

Step 5:

Move the middle bracket from the left side to the right side and place the lower door back on.

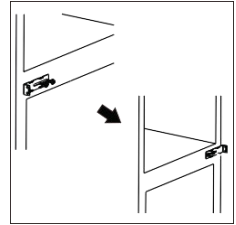

Step 6:

Re-install the middle hinge on the left side. Make sure the bottom door is aligned horizontally and vertically and that the seals are closed on all sides before tightening the middle hinge.

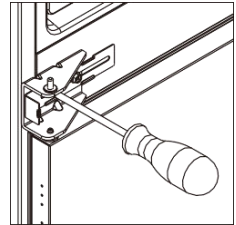

Step 7:

Unscrew and remove the top hinge pin, turn the bracket over and reattach the hinge pin.

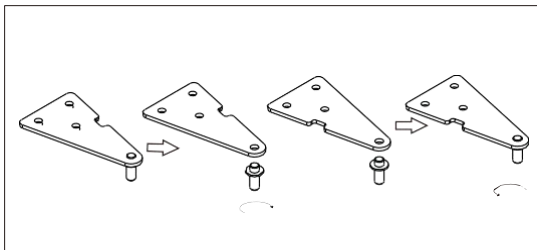

Step 8:

Place the upper door back on. Make sure the upper door is aligned horizontally and vertically and that the seals are closed on all sides before tightening the top hinge.

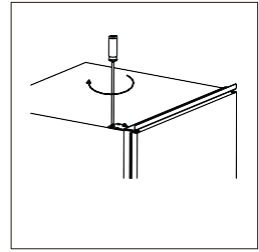

Installation kit:



Guide x 4



Guide cover x 4

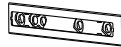

Slider x 4



Slider cover x 4



Short screws x 27



Long screws x 2



Rubber seal x 1

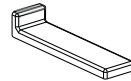

Middle bracket cover x 2

Installation:

Step 1:

Make sure the size of the cabinet are within the dimensions specified in below illustrations.

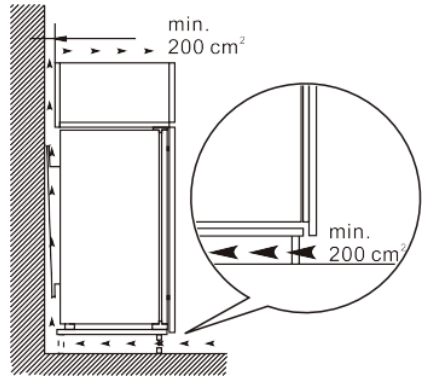
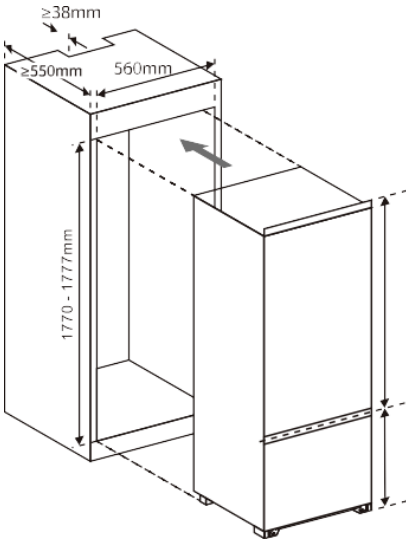

Step 2:

Gently push the appliance into place in the cabinet. Make sure the opening side is as close to the cabinet as possible.

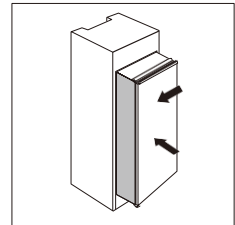

Step 3:

Screw on of the guides into the side of the refrigerator door. Place one of the sliders into guide and carefully check that the cabinet door and refrigerator door can open and close as desired.

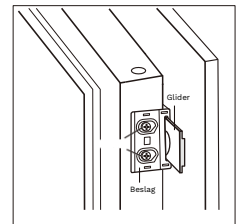

Step 4:

Open the refrigerator and cabinet door together and mark the position of the slider on the cabinet door. Take the slider out of the guide and fix the slider to the cabinet door with two to three of the small screws. Finally, place the slide cover on top.

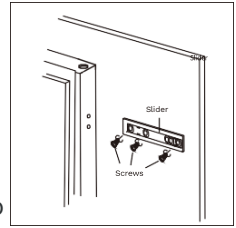

Step 5:

Remove the guide from the refrigerator door.

Step 6:

Repeat steps 2 to 5 for the remaining three sets of guides and sliders.

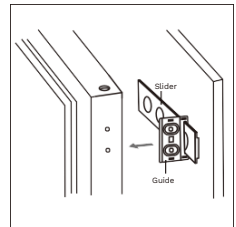

Step 7:

Fit the guides over the sliders and fix them onto the refrigerator door with two screws. Finally, place the guider covers over the guides.

Step 8:

Check again that the doors open and close as desired. Use the two long screws and screw them into the cabinet through the bottom bracket.

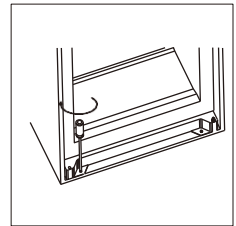

Step 9:

Use two short screws to screw through the top bracket into the cabinet.

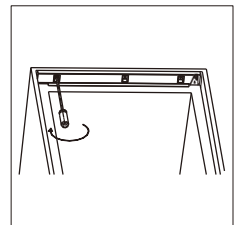

Step 10:

Attach the rubber seal into the gap between the refrigerator door and the cabinet in the opening side.

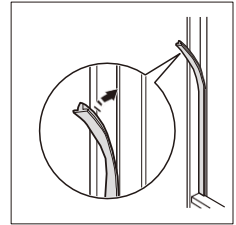

Step 11:

Attach the middle brackets to the cabinet door with two short screws. Finally, place the middle bracket cover to top.

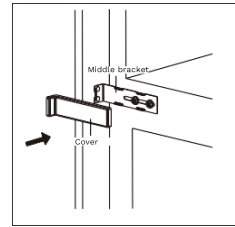
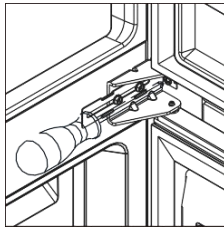

Positioning:

Install this appliance at a location where the ambient temperature corresponds to the climate class indicated on the rating plate of appliance:

Climate Class	Ambient temperature
SN	+10 °C to +32 °C
N	+16 °C to +32 °C
ST	+16 °C to +38 °C
T	+16 °C to +43 °C

The appliance should be installed well away from sources of heat such as radiators, boilers, direct sunlight etc.



- **WARNING!** It must be possible to disconnect the appliance from the mains power supply; consequently, the plug should be easily accessible after installation.

Electrical connection

- Before connecting the appliance to the mains socket, ensure that the voltage and frequency shown on the rating plate correspond to your domestic power supply.
- The appliance must be earthed. The power supply cable plug is provided with a pin for this purpose. If the domestic power supply socket is not earthed, connect the appliance to a separate earth in compliance with current regulations. Only consult qualified electricians or other competent persons.

The manufacturer declines all responsibility if the above safety precautions are not observed.

This appliance complies with the European EC Directives.

Cleaning the interior:

Before using the appliance for the first time, clean the interior and all internal accessories with lukewarm water and some neutral soap and dry thoroughly.

- **IMPORTANT!** Do not use abrasive products, abrasing cleaning pads or solvents as these will damage the finish.

Control panel:

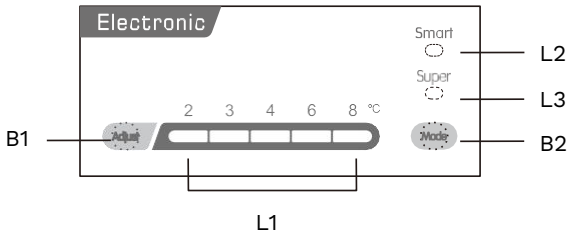

Buttons:

B1: Adjust the temperature with this button. The temperature can be set between the 2 °C and 8 °C.

B2: Choose between the functions SMART, SUPER and manual temperature adjustment (by using the button B1).

Diodes in the display

L1: Shows the manually chosen temperature.

L2: Indicates that the SMART function has been chosen.

L3: Indicates that the SUPER function has been chosen.

Adjusting the temperature:

1. Use **B2** to choose manual temperature adjustment.
2. Use **B1** to set the desired temperature. The temperature in the freezer compartment is automatically controlled at around -18 °C.

SMART function:

Use **B2** to choose the SMART function. The appliance will now adjust its temperature automatically according to the ambient temperature.

SUPER function:

Use **B2** to choose the SMART function. The appliance will now at the coldest setting. After 54 hours it will automatically return to the previous chosen setting.



Turn off the appliance:

Press and hold **B1** for 5 seconds after which the appliance will turn off. Press on the same button again to turn on the appliance again.

Door alarm:

An alarm will sound when the door is open for more than 90 seconds. The alarm does not stop until the door is closed again.

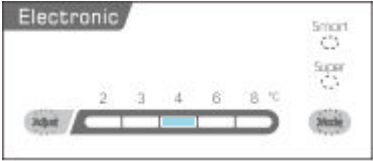
Temperature setting recommendation:

Temperature Setting Recommendation	
Ambient Temperature	Temperature Setting
Hot	
	Set on 2-4
Normal	
	Set on 4
Cold	
	Set on 4-6

The information above give users a recommendation for temperature settings.

Daily use:

Position different food in different compartments according to below table:

Refrigerator compartment	Type of food
Door and balconies of the fridge compartment	Foods with natural preservatives, such as jams, juices, drinks, condiments Do not store perishable foods
Crisper	Fruits, herbs and vegetables should be placed separately in the crisper bin.
Fridge shelf – middle	Dairy products, eggs
Fridge shelf – top	Foods that do not need cooking, deli meats, leftovers
Freezer compartment <ul style="list-style-type: none">- Bottom- Middle- Top	Foods for long-term storage <ul style="list-style-type: none">- Raw meat, poultry, fish- Frozen vegetables- Ice cream, frozen fruit, frozen baked goods

Hints for freezing:

- The maximum quantity of food which can be frozen in 24 h is shown on the rating plate.
- The freezing process takes 24 hours. No more food should be added during this period.
- Prepare food in small portions to enable it to be rapidly and completely frozen and to make it possible subsequently to thaw only the quantity required.
- Wrap up the food in aluminum foil or polythene and make sure that the packages are airtight.

- Do not allow fresh, unfrozen food to touch food which is already frozen, thus avoiding a rise in temperature of the latter.
- Lean foods store better and longer than fatty ones; salt reduces the storage life of food;
- Ice cubes, if consumed immediately after removal from the freezer compartment, can cause frost burns;
- It is advisable to indicate the freezing-in date on each individual pack to enable you to keep tab of the storage time.

Hints for storing frozen food:

- After a period out of use, let the appliance run for at least 2 hours on the higher settings before loading it with food.
- Be sure that frozen food are transferred from the food store to the freezer in the shortest time possible;
- Do not open the door frequently or leave it open longer than absolutely necessary;
- Once thawed, food deteriorates rapidly and cannot be re-frozen;
- Do not exceed the storage period indicated by the food manufacturer.

Hints for fresh food refrigeration:

- Do not store warm food in the refrigerator;
- Cover or wrap food properly in polythene bags, particularly if it has a strong flavor, and place on the glass shelves above the vegetable drawer;
- Cooked foods, cold dishes, etc.: these should be covered and may be placed on any shelf;

- Fruit and vegetables: these should be thoroughly cleaned and placed in the crisper drawer provided;
- Butter and cheese: these should be placed in special airtight containers or wrapped in aluminum foil or polythene bags to exclude as much air as possible;
- Milk container: these should be stored in the balconies on the door;

Adjustable shelves:

The walls of the refrigerator are equipped with a series of runners so that the shelves can be positioned as desired.



Positioning the door balconies

To permit storage of food packages of various sizes, the door balconies can be placed at different heights. To make these adjustments, proceed as follows: gradually push the balcony in the direction of the arrows until it detaches. Reposition as required.

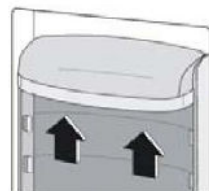

Cleaning:

For hygienic reasons the appliance interior, including interior accessories, should be cleaned regularly.



- **CAUTION!** The appliance must not be connected to the mains socket during cleaning since this could cause a danger of electrical shock. Before cleaning, switch the appliance off and remove the mains plug from the mains socket, or switch off or turn out the circuit breaker or fuse. Never clean the appliance with a steam cleaner.

Moisture could accumulate in electrical components and again cause a danger of electrical shock. Hot vapors can lead to damage of plastic parts. The appliance must be dry before it is connected to the mains socket again.

- **IMPORTANT!** Ethereal oils and organic solvents can attack plastic parts, e.g. lemon juice, butyric acid, cleaning agents containing acetic acid. Do not allow such substances to come into contact with the appliance parts;
- **IMPORTANT!** Do not use abrasive products, abrading cleaning pads or solvents as these will damage the finish.
- Remove food from the freezer. Store them in a cool place, well covered.
- Switch the appliance off and remove the plug from the mains socket, or switch off or turn out the circuit breaker or fuse;
- Clean the appliance and the interior accessories with a cloth and lukewarm water. After cleaning, wipe with fresh water and rub dry.
- After everything is dry, connect the appliance to the mains socket again.

Clean drain hole:

To avoid defrost water overflowing into the fridge, periodically clean the drain hole at the back of the fridge compartment. Use the accompanying cleaner to clean the hole as showed in the picture on the right.

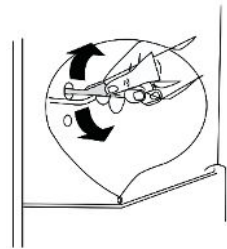

Defrosting the freezer:

- Over time, the freezer will be progressively covered with frost on the inside.
- Never use sharp metal tools to scrape off frost from the evaporator as you could damage it.
- However, when the ice becomes very thick on the inner liner, complete defrosting should be carried out as follows:
 - Unplug the unit from the mains socket.
 - Remove food from the freezer. Store them in a cool place, well covered.
 - Keep the door open, and place a tray underneath the appliance to collect the defrosted water.
 - When the defrosting is complete, dry the interior thoroughly.
 - Replace the plug into the mains socket to start the appliance again.

Replacing the lamp:

The internal light is an LED type lamp. To replace the lamp, please contact an Authorized Service Center.

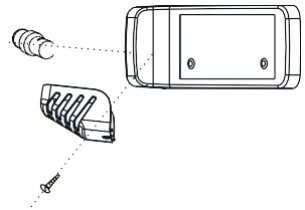

Troubleshooting:



- **CAUTION!** Before troubleshooting, disconnect the power supply. Only a qualified electrician or competent person must do the troubleshooting that is not in this manual.
- **IMPORTANT!** There are some sounds during normal use (compressor, refrigerant circulation).

Problem	Possible Cause	Solution
Appliance does not operate	Appliance is turned off	Set the temperature regulation knob to a value other than “0”
	Mains plug is not plugged in or is loose	Insert mains plug.
	Fuse has blown or is defective	Check fuse, replace if necessary
	Socket is defective	Mains malfunctions are to be corrected by an electrician
The food is too warm	Temperature is not properly adjusted	Please look in the initial “Temperature Setting” section
	Door was open for an extended period of time	Open the door only as long as necessary
	A large quantity of warm food was placed in the appliance within the last 24 h	Turn the temperature regulator to a colder setting temporarily
	The appliance is near a heat source	Please look in the “Location” section
Appliance cools too much	Temperature is set too cold	Turn the temperature regulation knob to a warmer setting temporarily

Unusual noises	Appliance is not level	Re-adjust the levelling feet placed at the front
	The appliance is touching the wall or other objects	Move the appliance slightly away from the wall or objects
Water on the floor	The drain hole is blocked	See the “Cleaning” section
Side panel is hot	Condenser is inside the panel	This is considered normal

If the malfunction keeps occurring, please contact your retailer or an Authorized Service Center.

When contacting your retailer or an Authorized Service Center, please have your PNC number, model number and serial number ready for reference. These numbers are found on the rating plate of the appliance.

After-sales service:

Model No.: KFI200

Company	WhiteAway A/S (DK, SV) WhiteAway AS (NO)
Phone	+45 70 70 29 29 (DK) +46 0770-17 10 17 (SV) +47 21 95 92 08 (NO)
Website	www.whiteaway.com (DK) www.whiteaway.no (NO) www.whiteaway.se (SV)
Relevant information for ordering spare parts.	WhiteAway A/S (DK, SV) WhiteAway AS (NO)
Shortest period in which spare parts necessary to repair the appliance are available.	7 years
Instructions on where to find the model information in the product database, as defined in Regulation (EU) 2019/2019 using a web link linking to the model information stored in the product database, or a link to the product database and information on how to find the model identifier on the product.	www.whiteaway.com (DK) www.whiteaway.no (NO) www.whiteaway.se (SV)

Note: The above address and contact number are subject to change without prior notice.