



DHN901

BRUGSANVISNING

BRUKSANVISNING

INDHOLD / INNEHÅLL

DANSK BRUGSANVISNING.....	3
NORSK BRUKSANVISNING.....	32
SVENSK BRUKSANVISNING.....	61

DA: SIKKERHEDSINFORMATION

LÆS DENNE BRUGSANVISNING, FØR DU BETJENER APPARATET.

GEM DENNE **BRUGSANVISNING** TIL FREMTIDIG BRUG.

- Producenten forbeholder sig retten til at foretage ændringer af produktet, som måtte anses for nødvendige eller nyttige, uden at informere om det i denne brugsanvisning.
- Før du tager din nye tørretumbler i brug, bedes du læse denne brugsanvisning omhyggeligt og opbevare den til fremtidig reference. Hvis du mister den ved et uheld, så spørg kundeservice om en elektronisk kopi eller en papirkopi.
- Denne brugsanvisning til en tørretumbler leveres med forskellige typer eller modeller af tørretumblere. Derfor kan de indeholde beskrivelser af indstillinger eller udstyr, der ikke er tilgængeligt i din tørretumbler.
- Manglende overholdelse af brugsanvisningen eller ukorrekt brug af tørretumbleren kan resultere i skader på vasketøjet, på apparatet eller skade på brugeren.

INSTALLATION

- Følg instruktionerne for korrekt installation af Frigor-tørretumbleren og tilslutning til lysnettet.
- For apparater med ventilationsåbninger i bunden må et tæppe ikke blokere åbningerne.
- Apparatet må ikke installeres bag en aflåselig dør, en skydedør eller en dør med hængsel på den modsatte side af tørretumbleren side på en sådan måde, at tørretumbleren dør ikke kan åbnes helt.
- Alle reparationer eller vedligeholdelsesopgaver på tørretumbleren

bør kun udføres af uddannede eksperter. Uprofessionel reparation kan resultere i en ulykke eller en større fejlfunktion.

- For at undgå fare må en beskadiget strømledning kun udskiftes af producenten, en servicetekniker eller en autoriseret person.
- Efter installationen skal tørretumbleren stå stille i to timer, før den tilsluttes lysnettet.
- Der kræves mindst to personer til at installere tørretumbleren oven på en vaskemaskine.
- Installer tørretumbleren i et rum med tilstrækkelig ventilation og en temperatur mellem 10°C og 25°C.
- Brug altid de kanaler eller slanger, der følger med tørretumbleren.
- Placer tørretumbleren på et plant og stabilt solidt underlag (f.eks. beton).
- Bloker aldrig luftudblæsningen (evakueringsåbning).
- Anbring ikke tørretumbleren på et tæppe med lange fibre, da dette kan hæmme luftcirkulationen.
- Apparatet må ikke være i kontakt med en væg eller tilstødende møbler.
- Dette apparat må ikke opbevares eller bruges udendørs.
- Der skal sørges for tilstrækkelig ventilation for at undgå tilbagestrømning af gasser ind i rummet fra apparater, der brænder andre brændstoffer, herunder åben ild.

ELEKTRISK SIKKERHED

- Hvis strømledningen er beskadiget, skal den udskiftes af producenten, dennes serviceagent eller lignende kvalificerede personer for at undgå fare.
- Tørretumbleren må ikke tilsluttes lysnettet med en forlængerledning.
- Tilslut ikke tørretumbleren til en stikkontakt beregnet til en

elektrisk barbermaskine eller en hårtørrer.

- Tørretumbleren er beskyttet med et automatisk slukningssystem i tilfælde af overophedning. Dette system vil slukke for tørretumbleren, hvis temperaturen er for høj.
- Hvis netfilteret er tilstoppet, kan det automatiske overophedningssystem blive aktiveret. Rengør filteret, vent til tørretumbleren er afkølet, og prøv at køre den igen. Hvis tørretumbleren stadig ikke starter, skal du tilkalde en servicetekniker.
- Brug ikke flere stikkontakter, en forlængerledning eller dobbeltadapter med dette apparat.
- Dette apparat skal jordes via strømledningen. I tilfælde af funktionsfejl eller nedbrud vil jordforbindelse reducere risikoen for elektrisk stød ved at give den elektriske strøm en vej med mindst modstand.
- Forkert tilslutning af udstyrets jordleder kan resultere i risiko for elektrisk stød. Spørg en kvalificeret elektriker eller servicepersonale, hvis du er i tvivl om, hvorvidt apparatet er korrekt jordnet.
- Dette apparat er udstyret med en strømledning med et jordstik og et jordforbundet strømstik. Strømstikket skal sættes i en passende stikkontakt, der er installeret og jordnet i overensstemmelse med alle lokale regler og bekendtgørelser.
- Tag aldrig stikket ud af stikkontakten ved at trække i strømkablet. Tag altid godt fat i stikket og træk det lige ud af stikkontakten.
- Sprøjt ikke vand inden i eller uden for apparatet for at rengøre det.
- **ADVARSEL:** Apparatet må ikke forsynes med en ekstern koblingsenhed, såsom en timer, eller tilsluttes et kredsløb, der regelmæssigt tændes og slukkes af et forsyningsværk.
- Der er risiko for elektrisk stød, da tørretumbleren drives med

strøm.

- Tjek tørretumbleren for synlige skader.
- Du må ikke betjene tørretumbleren, hvis den er beskadiget.
- Før du tilslutter tørretumbleren til strømforsyningen, skal du sikre dig, at den elektriske spænding, der er angivet på mærkepladen, svarer til spændingen i dit stik.
- Sørg for, at strømkablet ikke er bøjet eller fanget, og at det ikke kommer i kontakt med varmekilder eller skarpe kanter.

BØRNESIKKERHED

- Dette apparat er ikke beregnet til brug af personer (inklusive børn) med nedsatte fysiske, sensoriske eller mentale evner eller manglende erfaring og viden, medmindre de er under opsyn, eller instrueret i brugen af apparatet, af en person, der er ansvarlig for deres sikkerhed.
- Børn skal være under opsyn for at sikre, at de ikke leger med apparatet.
- Dette apparat kan bruges af børn i alderen 8 år og derover og personer med nedsatte fysiske, sensoriske eller mentale evner eller mangel på erfaring og viden, hvis de er under opsyn eller instrueres i brugen af apparatet på en sikker måde og forstår involverede farer. Børn må ikke lege med apparatet. Rengøring og brugervedligeholdelse må ikke udføres af børn uden opsyn.
- Børn under 3 år bør holdes væk, medmindre de er under konstant opsyn.
- Forhindr dine børn og kæledyr i at komme ind i tørretumblers tromle.
- Før du lukker tørretumblers låg og kører programmet, skal du sørge for, at der ikke er andet end vasketøj i tromlen (f.eks. hvis et barn klatrede ind i tørretumblers tromle og lukkede lågen indefra).
- Lad ikke apparatdøren stå åben. Børn kan hænge på døren eller kravle ind i apparatet, hvilket kan forårsage skade eller kvæstelse.

DAGLIG BRUG

- Tørretumblersen må ikke bruges, hvis der er brugt industrikemikalier til rengøring.
- Fnugfilteret skal rengøres ofte.
- Tør ikke beskidt tøj i tørretumblersen.

- Ting, der er blevet tilsmudset med stoffer som madolie, acetone, alkohol, benzin, petroleum, pletfjernere, terpentin, voks og voksfjernere, skal vaskes i varmt vand med en ekstra mængde vaskemiddel, inden de tørres i tørretumbleren.
- Genstande som skumgummi (latexskum), badehætter, vandtætte tekstiler, artikler med gummibagside og tøj eller puder udstyret med skumgummipuder bør ikke tørres i tørretumbleren.
- Skyllemidler eller lignende produkter skal bruges som angivet på skyllemidlets instruktioner.
- Fjern alle genstande fra lommer såsom lightere og tændstikker.
- Genstande, der har været i kontakt med olie, kan antændes spontant, især når de udsættes for varmekilder såsom i en tørretumbler. Delene bliver varme, hvilket forårsager en oxidationsreaktion i olien. Oxidation skaber varme. Hvis varmen ikke kan slippe ud, kan genstandene blive varme nok til at antændes. Samling, stabling eller opbevaring af genstande, der har været i kontakt med olie, kan forhindre varmen i at slippe ud og dermed skabe en brandfare.
- Hvis det er uundgåeligt, at stoffer, der indeholder vegetabilsk olie eller madolie eller er blevet forurenede med hårplejeprodukter, lægges i en tørretumbler, skal de først vaskes i varmt vand med ekstra rengøringsmiddel - dette vil reducere, men ikke eliminere, faren.
- I tilfælde af en defekt må der kun anvendes godkendte reservedele af autoriserede producenter.
- Hvis kondensrøret er blokeret eller tilstoppet, vil tørretumbleren blive standset.
- Inden tørretumbleren flyttes eller før den opbevares i et ikke-opvarmet rum om vinteren, skal kondensbeholderen tømmes.
- Rengør tørretumblerens filtre efter hver tørrecyklus. Hvis du har

fjernet filtrene, skal du udskifte dem inden næste tørrecyklus.

- Brug ikke opløsnings- eller rengøringsmidler, der kan beskadige tørretumbleren (følg venligst anbefalingerne og advarslerne fra producenterne af rengøringsmidlerne).
- Tilsæt aldrig kemikalier eller duftstoffer i kondensbeholderen.
- Efter tørreprocessen skal du tage tørretumblerens strømledning ud af stikkontakten.
- Tørretumbleren bruger et varmepumpesystem til at opvarme luften.
- Systemet består af en kompressor og en varmeveksler. Når tørretumbleren startes, kan kompressordriften (lyden af flydende væske) eller kølemiddelstrømmen lyde højere, så længe kompressoren kører. Dette er ikke et tegn på funktionsfejl, og det vil ikke påvirke tørretumblerens levetid. Med tiden, og med brug af tørretumbleren, vil denne støj aftage.
- Drik ikke, og tilbered ikke mad med, det kondenserede vand/destilleret vand. Det kan forårsage sundhedsproblemer for mennesker og kæledyr.
- Fjern tøj fra maskinen med det samme, når tørringen er afsluttet, eller når strømmen afbrydes under tørreprocessen. Det kan resultere i brand at efterlade tøj, der er blevet tørret i apparatet, uden opsyn. Tøj, der ikke fjernes fra apparatet efter tørring, kan resultere i brand. Fjern tøjet umiddelbart efter tørring, og hæng eller læg derefter tøjet fladt til afkøling.
- Forsøg aldrig at betjene apparatet, hvis det er beskadiget, defekt, delvist adskilt eller har manglende eller ødelagte dele, inklusive en beskadiget ledning eller stik.
- Forsøg ikke at adskille paneler eller adskille apparatet. Anbring ikke skarpe genstande på kontrolpanelet for at betjene apparatet.
- Ræk aldrig ind i apparatet, mens det er i drift. Vent, indtil tromlen

er stoppet helt.

- Skub ikke ned på døren, når apparatets dør er åben.
- Rør ikke ved stikket eller apparatets betjeningsknapper med våde hænder.
- Bøj ikke strømkablet for meget, og anbring ikke en tung genstand på det.
- Der må ikke samle sig fnug omkring tørretumbleren.
- Hold området under og omkring apparatet fri for brændbare materialer som fibre, papir, klude, kemikalier osv.
- Da tørretumbleren er tung, kan du komme til skade ved at prøve at løfte den. Løft ikke tørretumbleren på egen hånd.
- Du kan skære dine hænder på tørretumblerens skarpe kanter. Hold ikke fast i tørretumbleren ved de skarpe kanter.
- Udragende dele på tørretumbleren kan brække af, når den løftes eller skubbes.
- Flyt ikke tørretumbleren ved at holde fast i de udragende dele.
- Tjek tørretumbleren for skader forårsaget under transporten. Brug aldrig en tørretumbler, hvis den er beskadiget.
- Eventuelt resterende vand i tørretumbleren kan fryse og beskadige tørretumbleren.
- Installer ikke tørretumbleren i et rum, hvor der er risiko for frost.
- Apparatet indeholder kølemiddel, som, selvom det er miljøvenligt, er brandfarligt R290. Hvis det ikke bortskaffes korrekt, kan det resultere i brand eller forgiftning. Bortskaf apparatet korrekt og beskadig ikke rørene i kølekredsløbet.
- **ADVARSEL:** Stop aldrig en tørretumbler før afslutningen af tørrecyklussen, medmindre alle genstande hurtigt fjernes og spredes ud, så varmen forsvinder.
- **ADVARSEL:** Hold ventilationsåbningerne fri af forhindringer i apparatets kabinet eller i den indbyggede struktur.

- **ADVARSEL:** Gør ikke skade på kølemiddel-kredsløbet.
- Den maksimale tørrekapacitet er 9 kg.
- **ADVARSEL:** Ved højere tørretemperaturer opvarmes glasset i døren. Vær forsigtig at undgå forbrændinger. Sørg for, at børn ikke leger i nærheden af dørglasset.
- Tørretumblersens bagside kan blive meget varm under drift. Vent til tørretumbleren er kølet helt af, før du rører ved bagsiden.
- **ADVARSEL:** Hvis du åbner tørretumblersens dør under tørreprocessen, kan tøjet være meget varmt, og der er risiko for forbrænding.

PRODUKT OG TILBEHØR

Navn på dele:

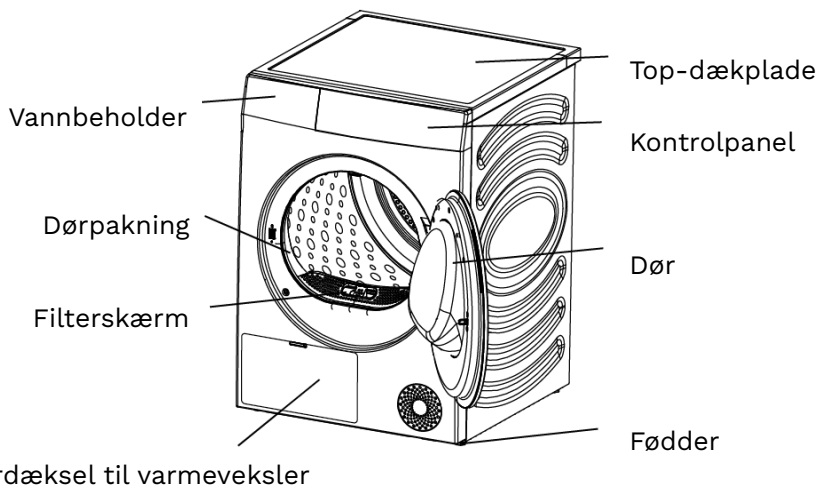

Tilbehør:



Brugsanvisning x 1

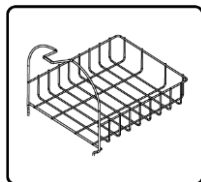

Tørrestativ x 1

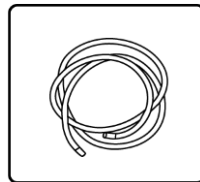

Afløbsrør x 1

INSTALLATION

Tørretumbleren skal installeres korrekt af kvalificerede fagfolk for at sikre en sikker brug. Brugeren er ansvarlig for service forårsaget af dårlig og forkert installation.

1. Forholdsregler før installation:

- Det anbefales at installere apparatet i et indlejret rum. Sørg for at den mindste installationsafstand til tørretumbleren som minimum

er til stede:

- Top: 25 mm
 - Sider: 20 mm
 - Bagside: 50 mm
- Installer tørretumbleren på et tørt og godt ventileret sted med et fladt og fast underlag. Stil den ikke på tæpper, pap eller et sted med direkte sollys.
 - Tørretumbleren fungerer i omgivelsestemperaturer fra 5°C-35°C. Stil den ikke på steder med en temperatur under 0 °C eller ved høj temperatur. Apparatet fungerer bedst ved en rumtemperatur på 23 °C.
 - Under håndtering må tørretumblerens hældningsvinkel ikke overstige 45°; efter håndtering skal den stå i mere end 2 timer.
 - Tørretumbleren må ikke stilles ved siden af en ovn, et komfur og andet højtemperaturudstyr eller ved siden af køleudstyr. Tørretumblerens bagside skal være godt ventileret.
 - Det anbefales, at tørretumbler og vaskemaskine placeres tæt på hinanden for at lette tørring af tøjet efter centrifugering.
 - Installer apparatet på et fladt, hårdt gulv. Den tilladte hældning under apparatet er 1 grad.

2. Justerbare fødder:

- Tryk på diagonalen på toppen af tørretumbleren for at bekræfte, om tørretumbleren står stabilt fast.
- Hvis tørretumbleren ryster, skal du dreje de fire justerbare fødder i bunden for at justere dem til den passende højde for at sikre, at tørretumbleren står stabilt fast.
- Forsøg aldrig at rette ujævnheder i gulvet med træstykker, pap eller lignende materialer under apparatet.

3. Installation af afløbsrør:

- Normalt opbevares kondensvandet efter tørring i vandbeholderen, og vandbeholderen skal tømmes efter hvert program. Hvis tørretumblersens installeres tæt på kloakken, eller tørretumblersen er stablet på vaskemaskinen, kan det vedhæftede afløbsrør installeres for at lede vandet direkte til kloakken.
- Fjern tilslutningsrøret (fig. 1) på bagsiden af vandbeholderen, og installer afløbsrøret blandt det vedhæftede tilbehør til denne stilling (som vist på fig. 2). Sørg for at installationsstikket er tilsluttet ordentligt.

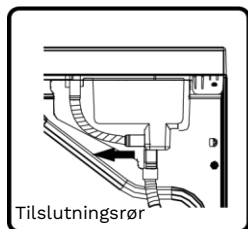

Fig. 1

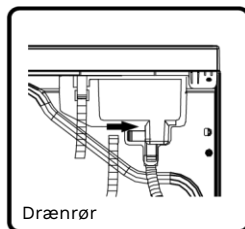
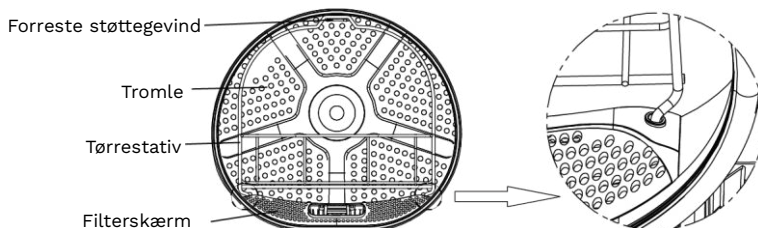

Fig. 2

- Indsæt den anden ende af afløbsrøret i gulvafløbet uden at vride eller aflade det. Hvis røret er for langt, skal du skære den overskydende del af.
- Afløbsrøret må ikke være højere end tørretumblersen, ellers kan vandet ikke ledes bort.
- Anbring ikke afløbet i ophobet vand, da det kan forårsage tilbagesugning.
- Efter at afløbsrøret er installeret på plads, kan kondensvandet udledes direkte uden at tømme vandbeholderen efter hver brug.

4. Tørrestativ:

- Når du tørrer sko og pleslegetøj osv. eller vælger **Stativtørring**, kan tørrestativet bruges.
- Når du tørrer tøj, skal du tage tørrestativet ud.
- Installation af tørrestativ: Vip tørrestativet til en vis vinkel med den nederste ende fastspændt i de to huller på filterskærmen og den øverste ende hægtet i slidsen på den forreste støtte.



5. Forbindelse til strømforsyning:

- Sørg for, at strømforsyningen er i overensstemmelse med tørretumblersens strømkrav.
- Tørretumbleren skal jordes pålideligt.
- Brug ikke en stikdåse eller et multifunktionsstik til sekundær tilslutning.
- **BEMÆRK:** Træk altid stikket ud efter brug.

6. Stablet installation:

- Tørretumbleren kan stables med en Frigor-vaskemaskine.
- Ved stablet skal den fastgøres med tilbehør til stablet. Kontakt kvalificeret servicepersonale for installation.
- **BEMÆRK:** For at undgå sikkerhedsuheld, må tørretumbler og vaskemaskine ikke stables uden stabletstilbehør.
- Af sikkerhedsmæssige årsager skal to eller flere personer arbejde sammen for at installere den. Apparatets vægt og højde ved

installationen gør installationsproceduren for risikabel for én person.

- Overfladen, hvorpå apparatet placeres, skal være ren og plan.
- Stablemekanismen skal placeres mod væggen med en afstand på 50-200 mm.
- **BEMÆRK:** Nogle modeller sælges ikke med alt det tilgængelige tilbehør. Du skal muligvis først købe stablesættet, hvis det ikke fulgte med din model. Kontakt Eftersalgsservice for køb.

Stablebeslag (valgfrit tilbehør):

- Tørretumbleren og vaskemaskinen kan også fastgøres med et stablebeslag. For installationsmetoden henvises til installationsvejledningen vedlagt tilbehøret.
- For køb af det valgfrie tilbehør, kontakt Eftersalgsservice.

TØRREVEJLEDNING

1. Tips til tørring af tøj:

- Tøjet skal være centrifugeret, før det lægges i tørretumbleren. For at spare energi skal du øge vaskemaskinens centrifugerings-hastighed til over 1000 o/min.
- Ryst det centrifugerede tøj, før du lægger det i tørretumbleren.
- For at opnå den ideelle tørreeffekt skal du opdele tøjet efter type og vælge det passende tørreprogram. Hvert program har sine maksimale belastningskrav. Overskrid ikke disse krav.
- Efter tørring af tøj skal du rense filterskærmen for fnug og snavs i tide.
- Når du tørrer en lille mængde tøj, anbefales det at bruge et timerprogram.
- Tør ikke stivet tøj, da hærdeningen af stivelseslaget vil mindske tørreeffekten.

- Tøj, der let falmer, skal tørres separat.
- En tørring med blandet stof kan medføre, at tørretiden forlænges, og den resterende tid på displayet stopper under aktiv tørring. Den resterende tid fortsætter så, når det er den faktiske tid, der er tilbage.

2. Forberedelse før tørring af tøj:

- Før du tørrer, skal du kontrollere vaskemærkatet for at bekræfte, om det er egnet til tørring.
- Tøm dine lommer og tag mønter, nåle, nøgler og andre ting ud for at undgå skader på tøjet.
- Lyn lynlåsen op, knap knapperne op, og stram bæltet. For at undgå lyden af lynlåse og knapper under tørring, skal du vende tøjet på vrangen, før du lægger det i tørretumbleren.
- Kontroller, om vandbeholderen er drænet, og om fnug- og snavsfilteret er blevet rensat og sat på plads.
- **BEMÆRK:** Tøjets tørretid vil automatisk blive justeret i henhold til følgende faktorer: Typen af tøj, mængden af tøj, vandindhold efter centrifugering og omgivelsestemperaturen.
- Sørg for at tjekke vaskemærket for at sikre, at tøjet kan tørres for at undgå skader på tøjet.
- At tørre tøj med forskellige teksturer og tykkelser på samme tid kan nedsætte tørreeffekten.

3. Sortering af tøj:

Tøj har egne stofplejemærker, så det anbefales at tørre efter stofplejemærket. Sorter tøjet i størrelse og type af stof, og klargør derefter tøjet efter symbolerne på stofplejemærkaterne.

Symbol	Beskrivelse
	Tør
	Tørretumble
	Permanent tryk/modstandsdygtig overfor krøller
	Skånsom/sart
	Må ikke tørretumbles
	Må ikke tørres
	Høj varme
	Middel varme
	Lav varme
	Ingen varme/luft
	Ingen varme/luft
	Tørresnor/Hæng til tørre
	Dryp tør
	Tør fladt
	I skyggen

KONTROLPANEL OG FUNKTIONER

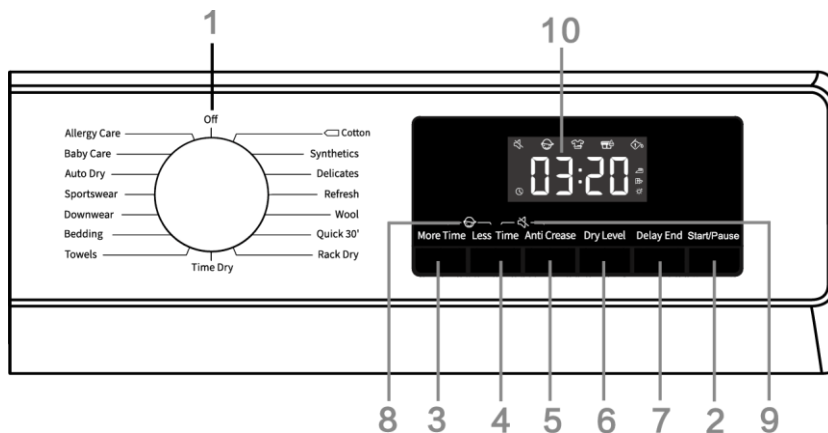

1. Programvælger:

- Bruges til programvalg. Se **Programguiden** for programintroduktioner.
- Bruges til at tænde/slukke for strømmen. Drej knappen til Ψ i tilfælde af slukning, mens maskinen kører.
- Tørretumbleren slukker automatisk, når programmet slutter. Hvis den ikke betjenes inden for 2 minutter i standbytilstand, slukker tørretumbleren automatisk.

2. Start/Pause:

- Tryk på **Start/Pause**-knappen for at starte eller pause programmet.
- Når programmet er afbrudt, kan de indstillede funktioner ikke ændres. Hvis programmet eller funktionen skal ændres under drift, eller strømmen er slukket under drift, og strømmen skal tændes igen, skal du dreje knappen til Ψ , og derefter dreje knappen igen for at vælge det ønskede program og de ønskede funktioner, og endeligt starte det.

3. + Tid:

- Inden programmet starter, kan denne funktion øge programmets tørretid. Tryk kontinuerligt for at bladre gennem de indstillede

tidsindstillinger. Forskellige programmer har forskellige tidsindstillinger.

4. - Tid:

- Inden programmet starter, kan denne funktion reducere programmets tørretid. Tryk kontinuerligt for at bladere gennem de indstillede tidsindstillinger. Forskellige programmer har forskellige tidsindstillinger.

5. Anti-krøl :

- Hvis tøjet ikke kan tages ud i tide efter tørring, skal du vælge anti-krøl-programmet. På dette tidspunkt roterer den indre tromle med mellemrum for at forhindre, at tøjet krøller.
- Tryk på en vilkårlig knap, eller åbn døren for at forlade anti-krøltilstanden. Hvis der ikke er nogen handling, afsluttes den længste udførelse automatisk efter 12 timer som standard.

6. Tørhed:

- Til valg af tørreeffekt. Standardindstillingen er , og tryk på knappen for **Tørhed** for at vælge.

 betyder, at tøjet kan opbevares direkte efter tørring.

 betyder, at tøjet indeholder en lille mængde vand og kan stryges.

 betyder, at tøjet kan tages på umiddelbart efter tørring.

7. Udsæt:

- Denne funktion kan forsinke programmets sluttidspunkt.
- Indstil tiden efter at have valgt programmer og funktioner. Tryk på **Udsæt** for at forøge eller forkorte start af programmet. Tiden ændres med 1 time for hvert tryk, og den maksimale valgfri tid er 24 timer.
- Den indstillede tid er programmets sluttidspunkt, inklusive hele programmets løbetid, så denne tid skal være længere end

programmets løbetid.

- Under udsættelse af programmet lyser **Udsæt**-ikonet. Efter at udsættelsen er afsluttet, forsvinder **Udsæt**-ikonet.
- Inden programmet starter, kan **Udsæt**-funktionen annulleres ved at vælge andre programmer eller funktionstaster.
- Når programmet er startet, skal du slukke og genstarte tørretumbleren for at annullere **Udsæt**-funktionen.

8. Børnelås :

- For at undgå børns fejlbetjening, og for at beskytte børns sikkerhed, er denne tørretumbler udstyret med en børnelås.
- Tryk og hold **+ Tid** og **- Tid** samtidigt, efter programmet er startet, for at aktivere børnelåsen, og børnelås-ikonet vil lyse op. Børnelåsen kan ophæves på samme måde.
- Når børnelås-funktionen er indstillet, låses andre funktionstaster. Hvis et program afsluttes eller genstartes efter slukning, forbliver den indstillede børnelås-funktion aktiveret.
- Når børnesikringsfunktionen er aktiveret: Tryk på **Start/Pause**-knappen for at annullere prompten, hvis du bliver bedt om at rense fnug og snavs. Under kørsel i anti-krøl-tilstand skal børnelåsen ophæves manuelt, og anti-krøl-funktionen afsluttes automatisk.





9. Lydløs :

- Bruges til at tænde/slukke for biplyde, undtagen alarmtonen.
- Efter standby eller opstart skal du trykke på og holde tasterne - **Tid + Anti-krøl** nede for at tænde/slukke for lydløs-funktionen.
- Lydløs-funktionen ophæves ikke automatisk ved hverken afsluttet program eller slukning.

10. Display:

- Bruges til at vise den resterende tid, indstillet tid, fejlkode og anden information om programmet.
- Den tid, som programmet viser, kan afvige fra den faktiske køretid. På grund af påvirkningen af tøjtype, mængden af tøj, vandindhold efter centrifugering og omgivelsestemperatur, vil den faktiske tørretid automatisk blive justeret.
- Når programmet slutter, vil skærmen vise **End**.

Ikonbeskrivelser:

	Indstillet tid. Når ikonet lyser, angiver det, at Udsæt- funktionen er aktiveret.
	Anti-krøl -ikon. Når ikonet lyser, indikerer det, at Anti-krøl -funktionen er aktiveret.
	Ikon for rensning af fnug og snavs. Det blinkende ikon angiver, at fnug og snavs skal renses.
	Ikon for rengøring af vandbeholder. Det blinkende ikon indikerer, at vandbeholderen skal tømmes.

Andre funktioner:

- Tromlelys: Denne tørretumbler er udstyret med et tromlelys. I standby-tilstand, under betjening (drej knappen, tryk på en vilkårlig tast eller åbn døren), ved pause og efter afsluttet program, vil tromlelyset automatisk lyse i 1 minut og derefter slukke automatisk, så tromlens indre kan ses.
- Stop når tøjet er tørt: Denne tørretumbler stopper, når tøjet er tørt. Når mængden af tøj er lille, er det sandsynligt, at programmet ikke er afsluttet, men tøjet er blevet tørret. På dette tidspunkt afsluttes programmet automatisk for at spare energi.

PROGRAMGUIDE

- **BEMÆRK:** Uafhængigt af det valgte program, hvis tøjet ikke er helt tørt, kan der vælges yderligere tørring med et timerprogram.
- Ved tørring af store tekstiler som sengetøj og dynebetræk kan de, på grund af den store mængde, klumpe sammen, hvilket påvirker tørreeffekten. I så fald, tag det ud og ryst det, før det lægges i tørretumbleren for at fortsætte med at tørre det.
- Når du tørrer tøj, bør du vende tøjet på vrangen inden det tørres.

Programmer for sensortørring

Programmer	Type af tøj	Maksimal kapacitet (kg)
<input type="checkbox"/> Bomuld	Brug dette program til tykkere ikke-følsomt bomuldstøj af omtrent samme tykkelse. Efter tørring vil det være tørt.	9
Syntetisk	Programmet bruges til tørring af sart vasketøj lavet af syntetiske fibre.	4.5
Finvask	Brug dette program til at tørre meget sart vasketøj lavet af syntetiske fibre, som kan være let fugtigt efter tørreprocessen. Vi anbefaler at bruge en speciel vaskepose.	1
Håndklæder	Brug dette program til tørring af ikke-følsomme genstande (håndklæder, køkkenklude). Efter tørring vil tingene være tørre og klar til at blive opbevaret i et skab.	4
Sengetøj	Brug programmet til større tekstiler. Når programmet er færdigt, vil tekstilerne være tørre. Justeret tromlerotation forhindrer vasketøjet i at filtrere sig sammen.	2.5
Fjer/Dun	Brug dette program til at tørre tekstiler fyldt eller polstret med dun (puder, dyner, jakker osv.). Tør store genstande separat og brug om nødvendigt funktionen Extra Dry eller tidsprogrammet.	2

Sportstøj	Brug dette program til tøj med membran, til sportstøj lavet af blandede materialer og åndbare stoffer.	2
Auto-tør	Brug dette program til tykkere ikke-følsomt bomuldstøj af omtrent samme tykkelse. Efter tørring vil det være tørt eller let fugtigt.	4.5
Babytøj	Brug dette program til at tørre babytøj. Tøj tørret med dette program er normalt tørt.	2
Ekstra Hygiejne	Til fjernelse af allergener som mider.	2
Hurtig 30'	Til hurtig tørring af let og tyndt tøj.	0.5

Manuelle og specielle tørreprogrammer

Programmer	Type af tøj	Maksimal kapacitet (kg)
Opfriskning	I dette program er varmelegemet slukket. Programmet er velegnet til at friske dit vasketøj op.	/
Uld	Dette korte program er beregnet til at blødgøre tøj af uld og silke, eller gøre det luftigt, som skal tørres grundigt i henhold til producentens anvisninger.	1
Stativtørring	Når du bruger dette program, kan du placere det læs, der skal tørres (f.eks. små tøjdyr, sneakers osv.) på tørrestativet til tørring.	/
Tidsstyret tørring	Brug dette program til ikke-følsomt vasketøj, der stadig er let fugtigt og skal tørres grundigt. I tidsprogrammet registreres resterende fugt ikke automatisk. Hvis vasketøjet stadig er fugtigt, efter at programmet er afsluttet, gentages programmet; hvis det er for tørt og derfor krøllet og ru at røre ved, var den valgte tørretid for lang.	/

VEDLIGEHOELDELSE

Regelmæssig vedligeholdelse kan forlænge tørretumblersens levetid.

Sørg for at afbryde strømforsyningen før vedligeholdelse.

- Tørretumblersens yderside:

Rengør med en blød, våd klud og tør overfladen af med et ikke-ætsende rengøringsmiddel.

Tør den derefter med en blød, tør klud.

- Dørpakning:

Kontroller dørtætningen regelmæssigt og rengør den om nødvendigt med en våd klud.

Efter brug åbnes lågen lidt for ventilation og tørring.

- Rengør filterskærmen for fnug og snavs:

For meget fnug, der samles på filterskærmen, vil påvirke tørreeffekten.

Rengør venligst filterskærmen efter hver brug.

Efter rengøring skal du sørge for at sætte filterskærmen på plads igen før brug.

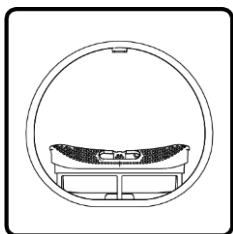

1. Åbn lågen og tag filterskærmen ud fra frontstøtten.

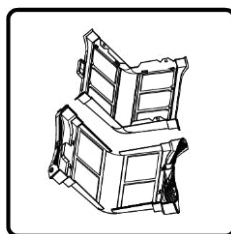

2. Åbn filterskærmen og rengør fnug af den to-lags filterskærm med et vådt håndklæde eller med rindende vand.

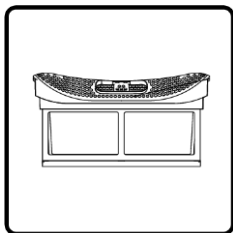

3. Efter tørring af filterskærmen samles den igen.

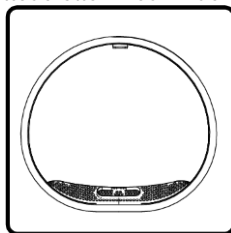

4. Sæt filterskærmen i den forreste støtte.

BEMÆRK:

- Der er en temperatursensor i bunden af frontstøtten. Når filterskærmen for fnug og snavs er taget ud, skal du passe på ikke at røre ved den, for at undgå ridser.
- Når du sætter filterskærmen tilbage på plads, skal du isætte den i den rigtige retning og i den korrekte stilling.
- Brug ikke tørretumbleren, når filterskærmen ikke er isat korrekt.

RENGØRING AF VANDBEHOLDER

- Hvis afløbsrøret ikke er installeret, samles kondensvandet efter tørring i vandbeholderen. Tøm den i tide efter hvert afsluttet program.
- Hvis vandbeholderen er fuld under drift, blinker  på displayet. Tøm vandbeholderen med det samme.
- Kondensvandet må ikke drikkes.

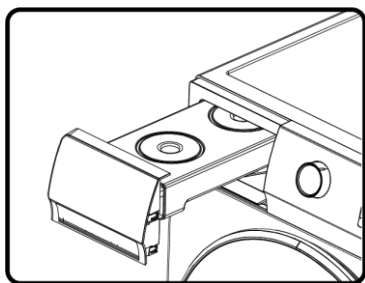

1. Tag vandbeholderen ud vandret for at undgå at kondensvandet spildes.

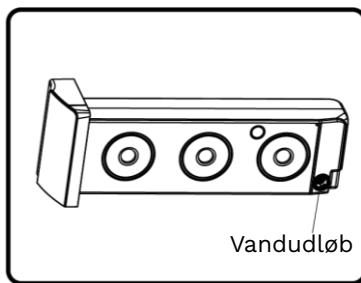

2. Tøm kondensvandet og sæt vandboksen på plads igen.

RENGØRING AF VARMEVEKSLER

Rengør venligst varmeveksleren regelmæssigt, ellers vil tørretumblerens ydeevne blive påvirket.

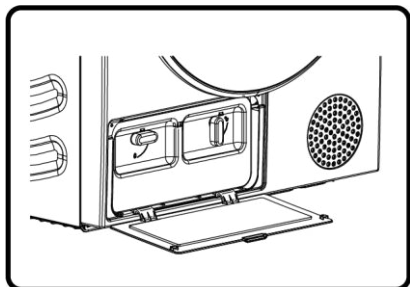

1. Tryk på spændet på dørdækslet til varmeveksleren nederst til venstre for at åbne dørdækslet.

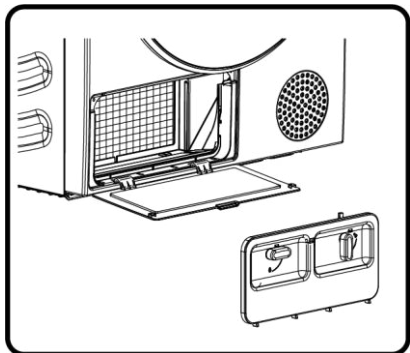

2. Drej låseknappen på bundfilterdækslet til oplåst position. Hvis der er støv på varmeveksleren efter længere tids brug, skal du fjerne støvet med værktøj. Rør ikke varmeveksleren direkte med hænderne, for at undgå skader.

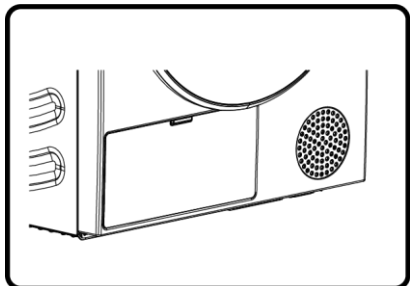

3. Installer det rengjorte filter og sæt filterdækslet tilbage på dens oprindelige plads, lås knappen, og luk låget til varmeveksleren.

FEJLFINDING

Når maskinen ikke fungerer normalt, er det ikke nødvendigvis en fejl. Se følgende tabel for fejlfinding. Hvis fejlen stadig er til stede, bedes du afbryde strømforsyningen og kontakte eftersalgsservice.

Alle konsekvenser forårsaget af vedligeholdelse foretaget af brugeren selv eller ikke-professionelt eftersalgspersonale påhviler brugeren.

Fejl	Anbefalet håndteringsmetode
Tørretumbleren kan ikke startes	Kontroller strømforbindelsen; Bekræft, at der er trykket på Start/Pause -knappen; Bekræft, at døren er lukket korrekt; Hussikringen er sprunget, afbryderen er udløst, eller der er opstået strømafbrydelse.
Tørretumbleren kan ikke startes og viser End	Kontroller, om programindstillingen er korrekt; Bekræft, at der er tøj i tromlen.
For lang tørretid	Kontroller, om programindstillingen er korrekt; Bekræft, om der er for meget tøj, der ligger i klumper; Kontroller, om filterskærmen er rengjort; Der vil være lufttilførsel til køling efter tørring i nogle programmer.
Dårlig tørreeffekt	Bekræft, at tøjet er blevet centrifugeret; Kontroller, om programindstillingen er korrekt; Bekræft, at der er for meget tøj; Læsset er ikke korrekt sorteret. Om tøj, der ikke er let at tørre, blandes med tøj, der er let at tørre; Mange tunge tekstiler. Kontroller, om filterskærmen er rengjort.
Den resterende tid på displayet stopper eller hopper	Den resterende tid varierer med tøjtype, mængde, centrifugering og omgivelsestemperatur, hvilket er et normalt fænomen.
Tøjet er krøllet	Tøj har tørret for længe. Prøv en kortere tørretid; Tøjet har ligget i apparatet for længe efter cyklussen er afsluttet.

<p>Tørretumbleren larmer for meget</p>	<p>Kig efter mønter, løse knapper, søm og andre genstande, og fjern dem med det samme.</p> <p>Tjek fnugfilteret. Fjern alle genstande, der sidder fast inde i fnugfilteret.</p> <p>Sørg for, at tørretumbleren er i vater og står solidt på gulvet.</p> <p>Tørretumbleren kan summe på grund af luft, der bevæger sig gennem tromlen og blæseren. Dette er normalt.</p>
<p>Tøjet krymper</p>	<p>Tekstilernes plejeanvisninger følges ikke. Brug en lav eller ingen varmeindstilling.</p>
<p>Der er fnug tilbage på tøjet</p>	<p>Fnugfilteret er ikke blevet rensed ordentligt.</p> <p>Tøjet er ikke blevet sorteret ordentligt.</p> <p>Nogle stoffer forårsager mere fnug og bør tørres separat fra stoffer, som fnug nemt sætter sig fast på.</p> <p>Servietter, papir osv. har ligget i lommerne.</p>
<p>Apparatet lugter</p>	<p>Lugten er forårsaget af et gummimateriale, der er fastgjort til apparatet indeni. Denne slags lugt er en gummis egen lugt og forsvinder automatisk efter at have brugt apparatet flere gange.</p> <p>Når du vasker tøjet, skal du bruge vaskemiddel i overensstemmelse med producentens anbefalinger. Hvis du bruger vaskemidlet overdrevent, og ikke i henhold til anbefalingerne, kan uopløst vaskemiddel samle sig på tøjet og forårsage en lugt.</p> <p>Du kan lugte en lugt fra tøjet, hvis tøjet blev efterladt i apparatet efter tørring eller i vaskemaskinen efter vask.</p> <p>Tag tøjet ud med det samme i slutningen af tørre- eller vaskecyklussen.</p> <p>Sørg for, at du kan lugte den samme lugt i vaskemaskinen. Hvis det er tilfældet, skal du rengøre karret i vaskemaskinen i henhold til vaskemaskinens brugermanual.</p> <p>Sørg altid for, at begge fnugfiltre er rene. Hvis der er rester tilbage i fnugfilteret efter tørring, kan det forårsage en lugt. Tør også fnugfilteret efter rengøring.</p>

Maskinen tændes og startes direkte efter strømsvigt, men virker ikke	Når programmet er afbrudt, kan de indstillede funktioner ikke ændres. Hvis programmet eller funktionen skal ændres under drift, eller strømmen er slukket under drift, og strømmen skal tændes igen, skal du dreje knappen til  , og derefter dreje knappen igen for at vælge det ønskede program og den ønskede funktion, og endeligt starte det.
--	---

Informationskoder:

Kode	Forklaring	Anbefalet håndteringsmetode
F50/F51	Unormal sensor	Kontakt Eftersalgsservice.
F21	Unormalt displaypanel og strøm kort	Drej knappen til  for at slukke tørretumbleren, og genstart den efter 10 sekunder. Hvis unormaliteten ikke fjernes, bedes du kontakte Eftersalgsservice.

BORTSKAFFELSE

Emballagen er lavet af miljøvenlige materialer, der kan genbruges, bortskaffes eller destrueres uden fare for miljøet. Til dette formål er emballagematerialerne mærket passende.



Symbolet på produktet eller dets emballage angiver, at produktet ikke skal behandles som normalt husholdningsaffald. Indlever produktet til et autoriseret indsamlingscenter til affald af elektrisk og elektronisk udstyr.

Ved bortskaffelse af tørretumbleren i slutningen af dens levetid, skal du fjerne alle strømledninger og ødelægge dørlåsen og kontakten for at forhindre døren i at låse eller sidde fast (børnesikkerhed). Korrekt bortskaffelse af produktet vil bidrage til at forhindre eventuelle negative påvirkninger af miljøet og menneskers sundhed, som kan opstå i tilfælde af forkert bortskaffelse af produktet. For

detaljerede oplysninger om bortskaffelse og forberedelse af produktet bedes du kontakte den relevante kommunale instans med ansvar for affaldshåndtering, din renovationstjeneste eller butikken, hvor du købte produktet.

EFTERSALGSSERVICE:

Modelnummer: DHN901

Firma	WhiteAway A/S
Kontaktnummer	+45 70 70 29 29
Hjemmeside	www.whiteaway.com
Relevante oplysninger til bestilling af reservedele	WhiteAway A/S
Den korteste periode, i hvilken reservedele nødvendige for reparation af apparatet, er tilgængelige.	7 år
Instruktioner til hvor man finder modeloplysningerne i produkt-databasen, som defineret i forordning (EU) 392/2012 ved hjælp af et weblink, der linker til modelinformationen, lagret i produkt-databasen, eller et link til produkt-databasen og information om hvordan man finder model-identifikatoren på produktet.	www.whiteaway.dk

BEMÆRK: Ovenstående adresse og kontaktnummer kan ændres uden forudgående varsel.

NO: SIKKERHETSINFORMASJON

LES DENNE **BRUKSANVISNING** FØR DU BRUKER VASKEMASKINEN.

TA VARE PÅ DENNE **BRUKSANVISNING** FOR FREMTIDIG REFERANSE.

- Produsenten forbeholder seg retten til å gjøre endringer på produktet som kan anses som nødvendige eller nyttige, uten å informere om det i denne bruksanvisningen.
- Før du bruker den nye tørketrommelen, vennligst les denne bruksanvisningen nøye, og ta vare på den for fremtidig referanse. Hvis du mister den ved et uhell, spør kundeservice om en e-kopi eller en papirkopi.
- Disse instruksjonene for bruk av en tørketrommel leveres med forskjellige typer eller modeller av tørketromler. Derfor kan de inneholde beskrivelser av innstillinger eller utstyr som ikke er tilgjengelig for tørketrommelen din.
- Unnlatelse av å følge bruksanvisningen eller upassende bruk av tørketrommelen kan føre til skade på tøy eller apparatet, eller skade på brukeren.

INSTALLASJON

- Følg instruksjonene for korrekt installasjon av Frigor-tørketrommel og tilkobling til strømnettet.
- For apparater med ventilasjonsåpninger i sokkelen må ikke åpningene blokkeres av tepper.
- Apparatet må ikke installeres bak en låsbar dør, en skyvedør eller dør med hengsel på motsatt side av tørketrommelen, på en slik måte at en full åpning av tørketrommeldøren er begrenset.
- Alle reparasjoner eller vedlikeholdsoppgaver på tørketrommelen skal kun utføres av opplærte eksperter. Uprofesjonell reparasjon

kan resultere i en ulykke eller større funksjonsfeil.

- For å unngå fare må en skadet strømledning kun skiftes ut av produsenten, en servicetekniker eller en autorisert person.
- Etter installasjon skal tørketrommelen stå stille i to timer før den kobles til strømmettet.
- Det kreves minst to personer for å installere tørketrommelen på toppen av en vaskemaskin.
- Installer tørketrommelen i et rom med tilstrekkelig ventilasjon og en temperatur mellom 10 °C og 25 °C.
- Bruk alltid kanalene eller slangene som følger med tørketrommelen.
- Plasser tørketrommelen på et jevnt og stabilt solid underlag (f.eks. betong).
- Blokker aldri luftutløpet (avløpsåpning).
- Ikke plasser tørketrommelen på et teppe med lange fibre, da dette kan hindre luftsirkulasjonen.
- Apparatet må ikke være i kontakt med en vegg eller tilstøtende møbler.
- Dette apparatet må ikke oppbevares eller brukes utendørs.
- Det må sørges for tilstrekkelig ventilasjon for å unngå tilbakestrømning av gasser inn i rommet fra apparater som brenner annet brennstoff, inkludert åpen ild.

ELEKTRISK SIKKERHET

- Hvis strømledningen er skadet må den skiftes ut av produsenten, dennes servicerepresentant eller lignende kvalifiserte personer for å unngå fare.
- Tørketrommelen kan ikke kobles til strømmettet med en skjøteledning.
- Ikke koble tørketrommelen til en stikkontakt beregnet for en

elektrisk barbermaskin eller en hårføner.

- Tørketrommelen er beskyttet med et automatisk utkoblingssystem ved overoppheting. Dette systemet vil slå av tørketrommelen hvis temperaturen er for høy.
- Hvis nettfileret er tilstoppet, kan det automatiske utkoblingssystemet for overoppheting aktiveres. Rengjør filteret, vent til tørketrommelen er avkjølt, og prøv å starte den opp igjen. Hvis tørketrommelen fortsatt ikke starter, ring en servicetekniker.
- Ikke bruk flere stikkontakter, en skjøteledning eller dobbel adapter med dette apparatet.
- Dette apparatet må jordes via strømledningen. I tilfelle feilfunksjon, vil jording redusere risikoen for elektrisk støt ved å gi en bane med minst motstand for den elektriske strømmen.
- Feil tilkobling av utstyrets jordingsleder kan føre til risiko for elektrisk støt. Sjekk med en kvalifisert elektriker eller servicepersonell hvis du er i tvil om apparatet er riktig jordnet.
- Dette apparatet er utstyrt med en strømledning med en jordingsstift og en jordnet strømplugg. Støpselet må kobles til en passende stikkontakt som er installert og jordnet i samsvar med alle lokale forskrifter og forskrifter.
- Koble aldri fra apparatet ved å trekke i strømledningen. Ta alltid godt tak i støpselet og trekk rett ut av stikkontakten.
- Ikke spray vann på innsiden eller utsiden av apparatet for å rengjøre det.
- **ADVARSEL:** Apparatet må ikke forsynes med strøm via en ekstern koblingsenhet, for eksempel en timer, eller kobles til en krets som regelmessig slås på og av av et verktøy.
- Det er fare for elektrisk støt, da tørketrommelen drives med strøm.
- Sjekk tørketrommelen for synlige skader.

- Du må ikke bruke tørketrommelen hvis den er skadet.
- Før du kobler tørketrommelen til strømforsyningen, sørg for at den elektriske spenningen som er spesifisert på typeskiltet samsvarer med spenningen til stikkkontakten.
- Pass på at hovedstrømledningen ikke er bøyd eller klemt, og at den ikke kommer i kontakt med varmekilder eller skarpe kanter.

BARNESIKKERHET

- Dette apparatet er ikke beregnet for bruk av personer (inkludert barn) med reduserte fysiske, sensoriske eller mentale evner, eller mangel på erfaring og kunnskap, med mindre de har fått tilsyn eller instruksjoner om bruk av apparatet av en person som er ansvarlig for deres sikkerhet.
- Barn bør overvåkes for å sikre at de ikke leker med apparatet.
- Dette apparatet kan brukes av barn i alderen 8 år og oppover og personer med reduserte fysiske, sensoriske eller mentale evner, eller mangel på erfaring og kunnskap, dersom de har fått tilsyn eller instruksjoner om bruk av apparatet på en sikker måte og forstår farene involvert. Barn skal ikke leke med apparatet. Rengjøring og brukervedlikehold skal ikke utføres av barn uten tilsyn.
- Barn under 3 år bør holdes på avstand, med mindre de er under kontinuerlig tilsyn.
- Unngå at barn og kjæledyr kommer inn i tørketrommelen.
- Før du lukker tørketrommeldøren og kjører programmet, sørg for at det ikke er noe annet enn tøy i trommelen (f.eks. om et barn klatret inn i tørketrommelen og lukket døren fra innsiden).
- Ikke la apparatdøren stå åpen. Barn kan henge på døren eller krype inn i apparatet og forårsake skade eller personskade.

DAGLIG BRUK

- Tørketrommelen skal ikke brukes hvis det er brukt industrielle kjemikalier til rengjøring.
- Lofellen må rengjøres ofte.
- Ikke tørk uvaskede ting i tørketrommelen.
- Gjenstander som har blitt tilsmusset med stoffer som matolje, aceton, alkohol, bensin, parafin, flekkfjerner, terpentin, voks og

voksfjerner bør vaskes i varmt vann med ekstra mengde vaskemiddel før de tørkes i tørketrommelen.

- Gjenstander som skumgummi (latexskum), dusjhetter, vanntette tekstiler, artikler med gummibaksid og klær eller puter utstyrt med skumgummiputer skal ikke tørkes i tørketrommelen.
- Tøymyknerne, eller lignende produkter, bør brukes som spesifisert i tøymyknerinstruksjonene.
- Fjern alle gjenstander fra lommer, som lightere og fyrstikker.
- Oljepåvirkede gjenstander kan antennes spontant, spesielt når de utsettes for varmekilder som i en tørketrommel. Gjenstandene blir varme, og det skjer en oksidasjonsreaksjon i oljen. Oksidasjon skaper varme. Hvis varmen ikke kan slippe ut, kan gjenstandene bli varme nok til å ta fyr. Stabler, hauger eller oppbevaring av oljepåvirkede gjenstander kan hindre varmen i å slippe ut, og dermed utgjøre en brannfare.
- Hvis det er uunngåelig at stoffer som inneholder vegetabilsk olje eller matolje eller har blitt forurenset av hårpleieprodukter legges i en tørketrommel, bør de først vaskes i varmt vann med ekstra vaskemiddel – dette vil redusere, men ikke eliminere, faren.
- Ved feilfunksjon, bruk kun godkjente reservedeler av autoriserte produsenter.
- Hvis kondensrøret er blokkert eller tilstoppet, stoppes driften av tørketrommelen.
- Før du flytter tørketrommelen eller før du oppbevarer den i et ikke-oppvarmet rom om vinteren, må kondensbeholderen tømmes.
- Rengjør tørketrommelfiltrene etter hver tørkesyklus. Hvis du har fjernet filtrene, skift dem ut før neste tørkesyklus.
- Ikke bruk løsemidler eller rengjøringsmidler som kan skade tørketrommelen (følg anbefalingene og advarslene fra produsentene av rengjøringsmidlene).

- Tilsett aldri kjemikalier eller dufter i kondensattanken.
- Etter tørkeprosessen, trekk ut strømledningen til tørketrommelen fra stikkontakten.
- Tørketrommelen bruker et varmepumpesystem for å varme opp luften.
- Systemet består av en kompressor og en varmeveksler. Når tørketrommelen startes, kan kompressordriften (lyden av flytende væske) eller strømmen av kjølemiddel være høyere så lenge kompressoren går. Dette er ikke et tegn på funksjonsfeil, og det vil ikke påvirke levetiden til tørketrommelen. Med tiden og med bruk av tørketrommelen vil denne støyen bli roligere.
- Ikke drikk eller tilbered mat med det kondenserte/destillerte vannet. Det kan forårsake helseproblemer for mennesker og kjæledyr.
- Fjern klær fra produktet umiddelbart når tørkingen er ferdig, eller om strømmen slås av under tørkeprosessen. Hvis du lar klær som er tørket i apparatet være uten tilsyn, kan det føre til brann. Klær som ikke fjernes fra apparatet etter tørking, kan føre til brann. Fjern klærne umiddelbart etter tørking, og heng eller legg deretter klærne flatt til avkjøling.
- Forsøk aldri å bruke apparatet hvis det er skadet, har en funksjonsfeil, er delvis demontert eller har manglende eller ødelagte deler, inkludert en skadet ledning eller støpsel.
- Ikke forsøk å skille paneler fra hverandre eller demontere apparatet. Ikke bruk noen skarpe gjenstander på kontrollpanelet for å betjene apparatet.
- Grip aldri inn i apparatet mens det er i drift. Vent til trommelen har stoppet helt.
- Ikke trykk ned på døren når apparatets dør er åpen.
- Ikke berør støpselet eller apparatkontrollene med våte hender.

- Ikke bøy strømkabelen for mye eller plasser en tung gjenstand på den.
- Lo må ikke la seg samle seg rundt tørketrommelen.
- Hold området under og rundt apparatet fritt for brennbare materialer som fibre, papir, filler, kjemikalier osv.
- Siden tørketrommelen er tung, kan du skade deg ved å prøve å løfte den. Ikke løft tørketrommelen på egenhånd.
- Du kan kutte hendene på de skarpe kantene på tørketrommelen. Ikke hold tørketrommelen i de skarpe kantene.
- Utstikkende deler på tørketrommelen kan brenne av når den løftes eller skyves.
- Ikke flytt tørketrommelen ved å holde i deler som stikker ut.
- Sjekk tørketrommelen for skader forårsaket under transport. Bruk aldri en tørketrommel hvis den er skadet.
- Eventuelt gjenværende vann i tørketrommelen kan fryse og skade tørketrommelen.
- Ikke installer tørketrommelen i et rom som er utsatt for frost.
- Apparatet inneholder kjølemiddel som selv om det er miljøvennlig, er brennbart R290. Dersom det ikke kastes på riktig måte, kan det føre til brann eller forgiftning. Kast apparatet på riktig måte, uten å skade rørene i kjølemiddelkretsen.
- **ADVARSEL:** Stopp aldri en tørketrommel før slutten av tørkesyklusen, med mindre alle gjenstander fjernes raskt og spres utover slik at varmen forsvinner.
- **ADVARSEL:** Hold ventilasjonsåpningene fri for hindringer i apparatets hus eller i den innebygde strukturen.
- **ADVARSEL:** Ikke påfør skade på kjølemiddelkretsen.
- Den maksimale tørkekapasiteten er 9 kg.
- **ADVARSEL:** Ved høyere tørketemperaturer vil dørglasset varmes opp. Vær forsiktig så du unngår brannskader. Pass på at barn ikke

leker i nærheten av dørglasset.

- Baksiden av tørketrommelen kan bli veldig varm under drift. Vent til tørketrommelen har kjølt seg helt ned før du tar på baksiden.
- **ADVARSEL:** Hvis du åpner tørketrommeldøren under tørkeprosessen kan klærne være svært varme, og det er fare for å brenne seg.

PRODUKT OG TILBEHØR

Navn på deler:

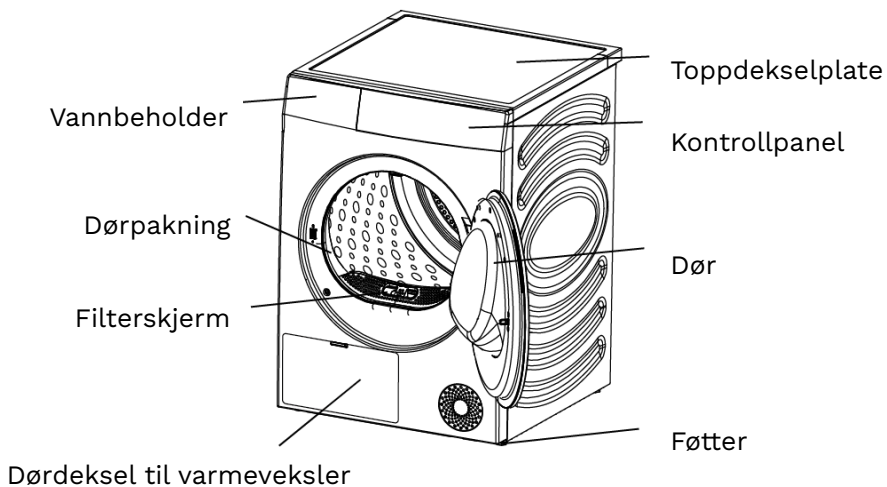

Tilbehør:



Bruksanvisning x 1

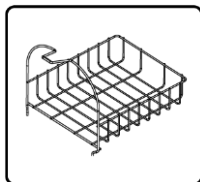

Tørkestativ x 1

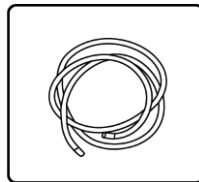

Avløpsrør x 1

INSTALLASJON

Tørketrommelen må installeres riktig av kvalifiserte fagfolk for å sikre trygg bruk. Brukeren er ansvarlig for service som er nødvendig som følge av dårlig og feil installasjon.

1. Forholdsregler før installasjon:

- Det anbefales å installere tørketrommelen på en innfelt plass. Sett av minimum installasjonsklaring for tørketrommelen:

- Topp: 25 mm
- Sider: 20 mm
- Bakside: 50 mm
- Installer tørketrommelen på et tørt og godt ventilert sted med flatt og solid underlag. Ikke plasser den på tepper, papp eller på et sted med direkte sollys.
- Arbeidsmiljøtemperaturen til tørketrommelen er 5 °C-35 °C. Ikke plasser den under 0 °C eller ved høye temperaturer. Apparatet fungerer best ved en romtemperatur på 23 °C.
- Under håndtering skal tørketrommelens hellingsvinkel ikke overstige 45°; etter håndtering må den stå i mer enn 2 timer.
- Tørketrommelen skal ikke plasseres ved siden av ovner, komfyrer og annet høytemperaturutstyr, og heller ikke ved siden av kjøleutstyr. Baksiden av tørketrommelen må være godt ventilert.
- Det anbefales at tørketrommelen og vaskemaskinen plasseres tett inntil hverandre for å forenkle tørking av klær etter vask.
- Installer apparatet på et flatt, hardt gulv. Tillatt helling under apparatet er 1 grad.

2. Justerbare føtter:

- Trykk på diagonalen på toppen av tørketrommelen for å bekrefte om tørketrommelen står stabilt.
- Hvis tørketrommelen rister, dreier du de fire justerbare føttene nederst for å justere dem til riktig høyde for å sikre at tørketrommelen er stabil.
- Forsøk aldri å rette opp ujevnheter i gulvet med trebiter, papp eller lignende materialer under apparatet.

3. Installasjon av avløpsrøret:

- Vanligvis lagres kondensatvannet etter tørking i vannbenholderen,

og vannbeholderen må tømmes etter hvert program. Hvis installasjonsposisjonen til tørketrommelen er nær kloakken, eller tørketrommelen er stablet oppå vaskemaskinen, kan det vedlagte avløpsrøret installeres for å lede vannet direkte til kloakken.

- Fjern tilkoblingsrøret (fig. 1) på baksiden av vannbeholderen, og installer det vedlagte avløpsrøret til denne posisjonen (som vist på fig. 2). Sørg for at installasjonskontakten er godt tilkoblet.

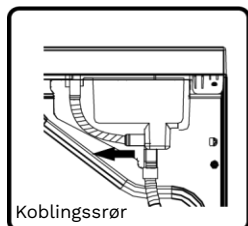

Fig. 1

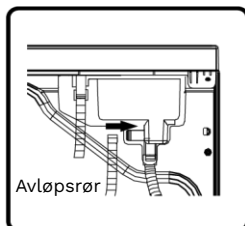
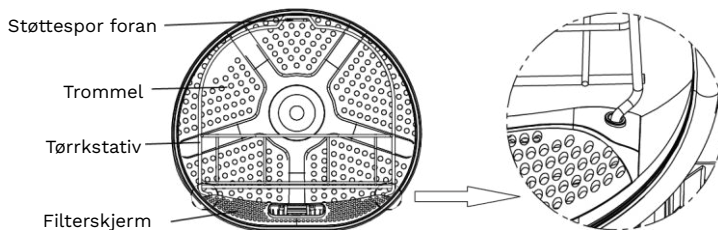

Fig. 2

- Før den andre enden av avløpsrøret inn i gulvavløpet uten å vri det eller flate det ut. Hvis røret er for langt, kutt av den overflødige delen.
- Avløpsrøret skal ikke være høyere enn tørketrommelen, ellers kan ikke vannet dreneres.
- Ikke plasser avløpet i oppsamlet vann, da dette kan forårsake tilbakesug.
- Etter at avløpsrøret er montert, kan kondensatvannet slippes ut direkte uten å tømme vannbeholderen etter hver bruk.

4. Tørkestativ:

- Når du tørker sko, plysjleker osv., eller velger **Stativtørring**, kan tørkestativet brukes.
- Når du tørker klær, ta ut tørkestativet.
- Installasjon av tørkestativ: Vipp tørkestativet til riktig vinkel med den nedre enden klemt i de to hullene på filtersilen og den øvre enden heftet i sporet på frontstøtten.



5. Strømtilkobling:

- Sørg for at strømforsyningen samsvarer med strømkravene til tørketrommelen.
- Tørketrommelen må jordes pålitelig.
- Ikke bruk en strømskinne eller flerbrukskontakt for sekundær tilkobling.
- **MERK:** Trekk alltid ut støpselet etter bruk.

6. Stablet installasjon:

- Tørketrommelen kan stables med en Frigor-vaskemaskin.
- Ved stabling skal det festes med tilbehør for stabling. Ta kontakt med kvalifisert servicepersonell for installasjon.
- **MERK:** Tørketrommelen og vaskemaskinen skal ikke stables uten stabletilbehør, for å unngå ulykker.
- Av sikkerhetsmessige årsaker må to eller flere personer samarbeide for installasjon. Vekten på apparatet og høyden på

installasjonen gjør installasjonsprosedyren for risikabel for én person.

- Overflaten som apparatet plasseres på skal være ren og i vater.
- Installasjonen skal plasseres mot veggen med en avstand på 50-200 mm.
- **MERK:** Noen modeller selges ikke med alt tilgjengelig tilbehør. Du må kanskje kjøpe stablesettet først hvis det ikke fulgte med modellen din. Ta kontakt med Eppersalgsservice for kjøp.

Stablebrakett (valgfritt tilbehør):

- Tørketrommelen og vaskemaskinen kan også festes med en stablebrakett. For installasjonsmetoden, se installasjonsinstruksjonene vedlagt tilbehøret.
- For å kjøpe tilleggsutstyr, kontakt Eppersalgsservice.

TØRKEINSTRUKSJONER

1. Tips for tørking av klær:

- Klær må sentrifugeres før de legges i tørketrommelen. For å spare energi, øk sentrifugeringshastigheten til vaskemaskinen til over 1000 rpm.
- Rist de sentrifugerte klærne før du legger dem i tørketrommelen.
- For å oppnå den ideelle tørkeeffekten, sorter klærne etter type og velg passende tørkeprogram. Hvert program har sine krav til maksimal last. Ikke overskrid disse kravene.
- Etter tørking av klær, rengjør lo- og ruskfilterskjermen i tide.
- Når du tørker en liten mengde klær, anbefales det å bruke et timerprogram.
- Ikke tørk stivede klær, da herdingen av stivelsen vil redusere tørkeeffekten.
- Klær som falmer lett bør tørkes separat.















- En blandet stoffmengde kan føre til at tørketiden forlenges og den gjenværende tiden i displayet stopper under aktiv tørking. Den gjenværende tiden vil da fortsette når det er den faktiske tiden som gjenstår.

2. Forberedelse før klærne tørkes:

- Før du tørker, sjekk klesetiketten for å bekrefte om plagget er egnet for tørking.
- Tøm lommene og ta ut mynter, nåler, nøkler og andre gjenstander for å unngå skade på klærne.
- Gli opp glidelåsen, knapp opp knappene og stram beltet. For å unngå lyden av glidelåser og knapper under tørking, snu klærne på vrangen før du legger dem i tørketrommelen.
- Sjekk om vannboksen er drenert og om lo- og ruskfilteret er rengjort og installert på plass.
- **MERK:** Tørketiden for klær vil automatisk justeres i henhold til følgende faktorer: Type klær, lasting av klær, vanninnhold etter sentrifugering og omgivelsestemperatur.
- Sørg for å sjekke klesmerket for å sikre at klærne kan tørkes for å unngå skade på klærne.
- Å tørke klær med forskjellige teksturer og tykkelser samtidig kan redusere tørkeeffekten.

3. Sortering av klærne:

Klær har egne stoffpleiemerker, så tørking i henhold til stoffpleieetiketten anbefales. Sorter klærne i størrelse og type stoff, og klargjør deretter klærne i henhold til symbolene på stoffpleieetikettene.

Symbol	Beskrivelse
	Tørring
	Trommeltørring
	Permanent trykk/krøllebestandig
	Skånsom/Delikat
	Må ikke tørkes i tørketrommel
	Må ikke tørkes
	Høy oppvarming
	Middels oppvarming
	Lav oppvarming
	Ingen oppvarming/luft
	Ingen oppvarming/luft
	Tørk på klessnor/Heng opp for å tørke
	Drypptørr
	Tørk flatt
	I skyggen

KONTROLLPANEL OG FUNKSJONER

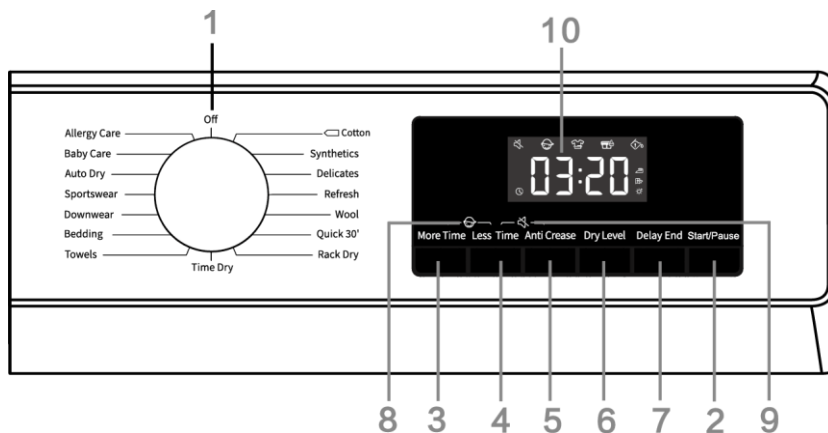

1. Programvelger:

- Brukes til programvalg. Se **Programguiden** for programintroduksjoner.
- Brukes til å slå strømmen på/av. Ved avstengning under drift, dreier knappen til **⏻**.
- Tørketrommelen vil automatisk slå seg av etter at programmet er ferdig. Hvis det ikke er noen handling innen 2 minutter i standby-modus, vil tørketrommelen slå seg av automatisk.

2. Start/Pause:

- Trykk på **Start/Pause**-tasten for å pause eller starte programmet.
- Når programmet er pauset, kan ikke de innstilte funksjonene endres. Hvis programmet eller funksjonen må endres under drift, eller strømmen er av under drift og strømmen må slås på igjen, vri bryteren til **⏻**, og vri deretter knappen igjen for å velge ønsket program og funksjon, og start opp på nytt.

3. + Tid:

- Før programmet starter, kan denne funksjonen legge til tørketid for programmet. Trykk kontinuerlig for å bla gjennom de innstilte trykkposisjonene. Ulike programmer har forskjellige

trykkposisjonsinnstillinger.

4. Tid:

- Før programmet starter, kan denne funksjonen redusere tørketiden til programmet. Trykk kontinuerlig for å bla gjennom de innstilte trykkposisjonene. Ulike programmer har forskjellige trykkposisjonsinnstillinger.

5. Anti-krøll :

- Hvis klærne ikke kan tas ut i tide etter tørking, velg anti-krøll-programmet. Dette gjør at den indre trommelen roterer med jevne mellomrom for å forhindre at klærne krøller seg.
- Berør en hvilken som helst tast eller åpne døren for å gå ut av anti-krøll-modus. Hvis det ikke er noen operasjon, avsluttes den lengste utførelsen automatisk etter 12 timer som standard.

6. Tørrnivå:

- For valg av tørkeeffekt. Standardalternativet er , og trykk på **Tørrnivå**-tasten for å velge.

 betyr at klærne kan oppbevares direkte etter tørking.

 betyr at klærne har en liten mengde vann og kan strykes.

 betyr at klærne kan brukes umiddelbart etter tørking.

7. Utsett:

- Denne funksjonen kan utsette sluttiden for programmet.
- Still inn en tid etter valg av programmer og funksjoner. Trykk på **Utsett** for å legge til eller redusere tiden. Tiden endres med 1 time for hvert trykk, og maksimal valgfri tid er 24 timer.
- Den innstilte tiden er sluttiden for programmet, inkludert kjøretiden for hele programmet, så den innstilte tiden må være lengre enn programmets kjøretid.
- Under tidsinnstillingsprosessen lyser **Utsett**-ikonet. Etter at utsettelsesprosessen er avsluttet, går **Utsett**-ikonet ut.

- Før programmet starter, kan **Utsett**-funksjonen kanselleres ved å velge andre programmer eller funksjonstaster.
- Etter at programmet er startet, for å avbryte **Utsett**-funksjonen, slå av og start tørketrommelen på nytt.

8. Barnesikring :

- For å unngå feilbetjening fra bruk av barn og for å beskytte barnas sikkerhet, er denne tørketrommelen utstyrt med en barnesikring.
- Etter at programmet er startet, trykk og hold inne **+ Tid** og **- Tid** samtidig, og barnesikringen aktiveres og barnesikringsikonet lyser. Barnesikringen kan utløses med samme operasjon.
- Etter at barnesikringsfunksjonen er stilt inn, låses andre funksjonstaster. Hvis et program avsluttes eller starter på nytt etter at strømmen er slått av, forblir barnesikringsfunksjonen.
- Etter at barnesikringsfunksjonen er aktivert: Trykk på **Start/Pause**-tasten for å avbryte forespørselen i tilfelle du blir bedt om rengjøring av lo og rusk. Under kjøring i anti-krøll-modus må barnesikringen utløses manuelt, og anti-krøll-funksjonen avsluttes automatisk.

9. Stum :

- Brukes til å slå på/av pip, bortsett fra alarmtonen.
- Etter standby eller oppstart, trykk og hold nede **- Tid + Anti-krøll**-tastene for å slå på/av dempingsfunksjonen.
- Dempingsfunksjonen utløses ikke automatisk i tilfelle programslutt eller strømavbrudd.





10. Display:

- Brukes til å vise gjenværende tid, utsatt tid, feilkode og annen informasjon om programmet.
- Tiden som vises av programmet kan være forskjellig fra den faktiske kjøretiden. På grunn av påvirkningen av type klær,

belastning av klær, vanninnhold etter sentrifugering og omgivelsestemperatur, vil den faktiske tørketiden automatisk justeres.

- Når programmet avsluttes, vil **End** vises.

Ikonbeskrivelse:

	Utsatt tid-ikon. Når ikonet lyser, indikerer det at Utsett -funksjonen er aktivert.
	Anti-krøll -ikon. Når ikonet lyser, indikerer det at Anti-krøll -funksjonen er aktivert.
	Ikon for rengjøring av lo og rusk. Det blinkende ikonet indikerer at lo og rusk må renses.
	Ikon for rengjøring av vannboks. Det blinkende ikonet indikerer at vannboksen må tømmes.

Andre funksjoner:

- Trommellys: Denne tørketrommelen er utstyrt med trommellys. I standby-tilstand, betjening (roter knappen, trykk på en hvilken som helst tast eller åpne døren), pause og programmet avsluttes, vil trommellyset automatisk lyse i 1 minutt og deretter slå seg av automatisk, slik at trommelens indre kan sees.
- Stopp når klærne er tørre: Denne tørketrommelen stopper når klærne er tørre. Når tøymengden er liten, er det sannsynlig at klærne blir tørre før programmet er fullført. Når dette skjer, avsluttes programmet automatisk for å spare energi.

PROGRAMGUIDE

- **MERK:** Uansett hvilket program som er valgt, hvis klærne ikke er helt tørket, kan ekstra tørking med et timerprogram velges.
- Når du tørker store ting som laken og dynetrekk kan den store belastningen gjøre at de klumper seg sammen, noe som påvirker tørkeeffekten. I så fall, ta dem ut og rist dem før du legger dem i tørketrommelen for å fortsette å tørke.
- Når du tørker klær, bør du snu klærne på vrangen først.

Sensortørkeprogrammer

Programmer	Type klær	Maksimal kapasitet (kg)
 Bomull	Bruk dette programmet for tykkere, ikke-sensitivt bomullstøy med omtrent samme tykkelse. Etter tørking vil det være tørt.	9
Syntetisk	Programmet brukes til tørking av delikat tøy laget av syntetiske fibre.	4.5
Finvask	Bruk dette programmet til å tørke svært delikat tøy laget av syntetiske fibre, som kan være litt fuktig etter tørkeprosessen. Vi anbefaler å bruke en spesialvaskepose.	1
Håndklær	Bruk dette programmet til å tørke ikke-sensitive gjenstander (håndklær, kjøkkenkluter). Etter tørking er klærne tørre og klare til oppbevaring i et skap.	4
Sengetøy	Bruk programmet for store ting. Når programmet er fullført, vil sengetøyet være tørt. Justert trommelrotasjon forhindrer at tøyet floker seg sammen.	2.5
Fjær/Dun	Bruk dette programmet til å tørke tekstiler fylt eller polstret med dun (puter, dyner, jakker osv.). Tørk store gjenstander separat, og bruk Extra Dry-funksjonen eller tidsprogrammet om nødvendig.	2

Sportsklær	Bruk dette programmet for tykkere, ikke-sensitivt bomullstøy med omtrent samme tykkelse. Etter tørking vil tetøy være tørt eller lett fuktig.	2
Auto-tørr	Bruk dette programmet for tykkere, ikke-sensitivt bomullstøy med omtrent samme tykkelse. Etter tørking vil tetøy være tørt eller lett fuktig.	4.5
Babyklær	Bruk dette programmet til å tørke babyklær. Klær tørket med dette programmet blir vanligvis tørre.	2
Ekstra Hygiene	For å fjerne allergener som midd.	2
Rask 30'	For rask tørking av lette og tynne klær.	0.5

Manuelle og spesielle tørkeprogrammer

Programmer	Type klær	Maksimal kapasitet (kg)
Oppfriskning	I dette programmet er varmeapparatet slått av. Programmet egner seg for å friske opp tøyet.	/
Ull	Dette korte programmet er beregnet på å mykne eller luften klær laget av ull og silke, som må tørkes grundig i henhold til produsentens instruksjoner.	1
Stativtørking	Når du bruker dette programmet, kan du legge tøyet som skal tørkes (f.eks. små kosedyr, joggesko osv.) på tørkestativet for tørking.	/
Tidstørking	Bruk dette programmet for ikke-sensitivt tøy som fortsatt er litt fuktig og må tørkes grundig. I tidsprogrammet oppdages ikke gjenværende fuktighet automatisk. Hvis tøyet fortsatt er fuktig etter at programmet er fullført, gjenta programmet; hvis det er for tørt og derfor krøllete og grovt å ta på, var tørketiden du valgte for lang.	/

VEDLIKEHOLD

Regelmessig vedlikehold kan forlenge levetiden til tørketrommelen. Sørg for å koble fra strømforsyningen før vedlikehold.

- Utsiden av tørketrommelen:

Rengjør med en myk, våt klut og tørk av overflaten med et ikke-etsende rengjøringsmiddel.

Tørk den deretter med en myk, tørr klut.

- Dørpakning:

Kontroller dørpakningen regelmessig, og rengjør den med en våt klut om nødvendig.

Etter bruk, åpne døren litt for ventilasjon og tørking.

- Rengjør filterskjermen for lo og rusk:

For mye lo akkumulert på filterskjermen vil påvirke tørkeeffekten.

Rengjør filterskjermen etter hver bruk.

Etter rengjøring må du sørge for å sette på plass filterskjermen før bruk.

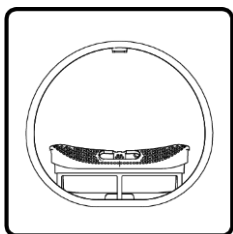

1. Åpne døren og ta ut filterskjermen fra frontstøtten.

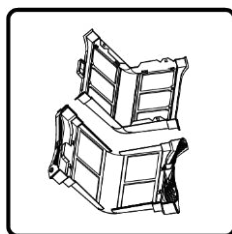

2. Åpne filterskjermen og rengjør loet fra den tolags filterskjermen med et vått håndkle eller rennende vann.

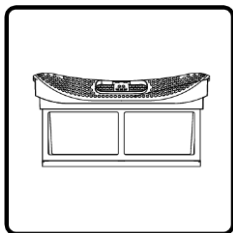

3. Etter tørking av filterskjermen, sett den sammen igjen.

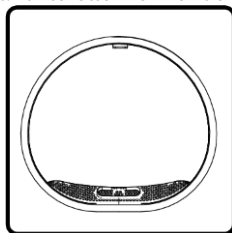

4. Installer filterskjermen på frontstøtten.

MERK:

- Det er en temperatursensor nederst på frontstøtten. Etter at lo- og ruskfilterskjermer er tatt ut, vær forsiktig så du ikke berører den for å unngå riper.
- Når du installerer filterskjermer igjen, installer den i riktig retning og i riktig posisjon.
- Ikke bruk tørketrommelen når filterskjermer ikke er riktig installert.

RENGJØRING AV VANNBEHOLDER

- Hvis avløpsrøret ikke er installert, samles kondensvannet etter tørking i vannbeholderen. Tøm det i tide etter hvert program avsluttes.
- Under kjøring vil  blinke på displayet dersom vannbeholderen er full. Tøm vannbeholderen umiddelbart.
- Kondensvannet må ikke drikkes.

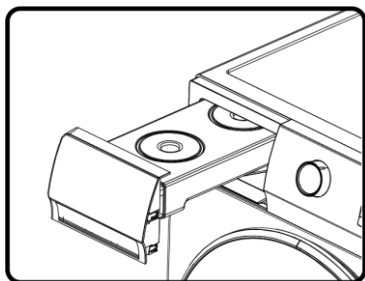

1. Ta ut vannbeholderen horisontalt for å unngå søling av kondensvann.

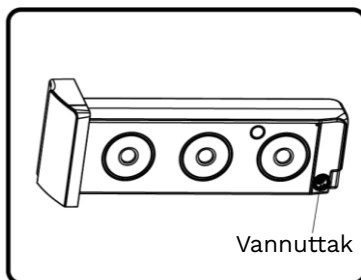

2. Tøm kondensvannet og installer vannbeholderen igjen.

RENGJØRING AV VARMEVEKSLER

Rengjør varmeveksleren regelmessig, ellers vil ytelsen til tørketrommelen bli påvirket.

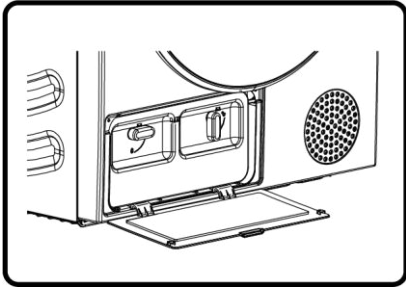

1. Trykk på spennen på varmevekslerens dørdeksel nederst til venstre for å åpne dørdekslet.

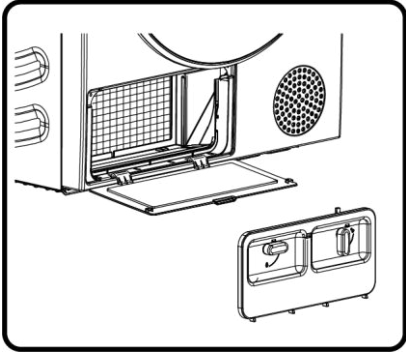

2. Vri låseknappen på bunnfilterdekslet til ulåst posisjon. Etter bruk i en periode, fjern støvet med et verktøy hvis det er støv på varmeveksleren. Ikke berør varmeveksleren direkte med hendene for å unngå skade.

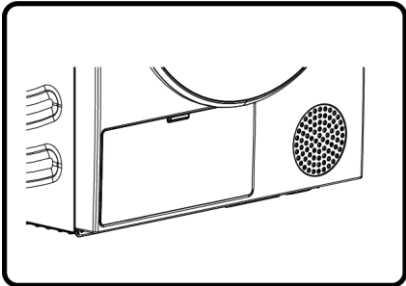

3. Installer det rensede filteret og filterdekslet tilbake til de opprinnelige posisjonene, lås knotten og lukk varmevekslerens dørdeksel.

FEILSØKING

Når maskinen ikke fungerer normalt, er det ikke nødvendigvis en feil. Se følgende metoder for feilsøking. Hvis feilen fortsatt eksisterer, må du koble fra strømforsyningen og kontakte Ettersalgsservice.

Alle konsekvenser forårsaket av vedlikehold av brukeren selv eller ikke-profesjonelt ettersalgspersonell vil bæres av brukeren.

Feil	Anbefalt håndteringsmetode
Tørketrommelen kan ikke startes	Sjekk strømtilkoblingen; Bekreft at Start/Pause -knappen har blitt trykket; Bekreft at døren er ordentlig lukket; Hussikringen er gått, strømbryteren har slått seg av, eller det har oppstått strømbrudd.
Tørketrommelen kan ikke startes og viser End	Sjekk om programinnstillingen er riktig; Bekreft at det er klær i trommelen.
For lang tørketid	Sjekk om programinnstillingen er riktig; Sjekk om det er for mange klær eller om de har pakket seg inn i klynger; Sjekk om filtersilen er rengjort; Det vil være lufttilførsel for kjøling etter tørking i enkelte programmer.
Dårlig tørkeeffekt	Bekreft at klærne har blitt sentrifugert; Sjekk om programinnstillingen er riktig; Sjekk om det er for mye tøy; Lasten er ikke riktig sortert. Om klær som ikke er lette å tørke er blandet med klær som er lette å tørke; Stor last med tunge stoffer. Sjekk om filtersilen er rengjort.
Den gjenværende tiden på displayet stopper eller hopper	Den gjenværende tiden varierer med klestype, last, sentrifugering og omgivelsestemperatur, som er et normalt fenomen.
Klærne er rynkete	Klær har tørket for lenge. Prøv en kortere tørketid; Klær har stått i apparatet for lenge etter at syklusen er ferdig.

<p>Det er for høy lyd på tørketrommelen</p>	<p>Se etter mynter, løse knapper, spiker og andre gjenstander og fjern dem umiddelbart.</p> <p>Sjekk lofilteret. Fjern alle gjenstander som sitter fast inne i lofilteret.</p> <p>Sørg for at tørketrommelen er i vater, og står stødig på gulvet.</p> <p>Tørketrommelen kan summe på grunn av luft som beveger seg gjennom trommelen og viften. Dette er normalt.</p>
<p>Klær krymper</p>	<p>Instruksjoner for pleie av plagg blir ikke fulgt. Bruk lav eller ingen varmeinnstilling.</p>
<p>Lo er igjen på klærne</p>	<p>Lofilteret er ikke rengjort ordentlig.</p> <p>Klærne er ikke sortert riktig.</p> <p>Noen stoffer lager mer lo, og bør tørkes separat fra stoffer som lo lett fester seg til.</p> <p>Tørkepapir, papir osv. har blitt liggende i lommer.</p>
<p>Apparatet lukter</p>	<p>Lukten er forårsaket av et gummimateriale som er festet til apparatet innvendig. Denne typen lukt er en egen gummilukt, og forsvinner automatisk etter at apparatet er brukt flere ganger.</p> <p>Når du vasker klærne, bruk vaskemiddel i henhold til produsentens anbefalinger. Hvis du bruker for mye vaskemiddel og ikke i henhold til anbefalingene, kan uoppløst vaskemiddel samle seg på klærne og forårsake en lukt.</p> <p>Klærne kan lukte dersom de har blitt liggende i apparatet etter tørking eller i vaskemaskinen etter vask.</p> <p>Ta ut klærne umiddelbart på slutten av tørke- eller vaskesyklusen.</p> <p>Sjekk om du kan lukte samme lukt i vaskemaskinen. I så fall, rengjør karet til vaskemaskinen i henhold til vaskemaskinens bruksanvisning.</p> <p>Sørg alltid for at begge lofiltrene er rene. Hvis det er rester igjen i lofilteret etter tørking, kan det forårsake lukt. Tørk også lofilteret helt etter rengjøring.</p>

Maskinen slås på og startes direkte etter strømbrudd, men fungerer ikke	Når programmet er pauset, kan ikke de innstilte funksjonene endres. Hvis programmet eller funksjonen må endres under drift, eller strømmen slås av under drift og strømmen må slås på igjen, vri bryteren til  , vri deretter knappen igjen for å velge ønsket program og funksjon, start den opp på nytt.
---	---

Informasjonskoder:

Kode	Tolkning	Anbefalt håndteringsmetode
F50/F51	Unormal sensor	Kontakt Ettersalgsservice.
F21	Unormalt displaypanel og strømkort	Vri knappen til  for å slå av tørketrommelen, og start den på nytt etter 10 sekunder. Hvis feilfunksjonen ikke fjernes, kontakt Ettersalgsservice.

AVHENDING

Emballasjen er laget av miljøvennlige materialer som kan resirkuleres, kastes eller destrueres uten fare for miljøet. For dette formålet er emballasjematerialet merket på passende måte.



Symbolet på produktet eller emballasjen indikerer at produktet ikke skal behandles som vanlig husholdningsavfall. Ta med produktet til et autorisert innsamlingscenter for behandling av elektrisk og elektronisk utstyr.

Når du kaster tørketrommelen på slutten av levetiden, fjern alle strømledninger og ødelegg dørlåsen og bryteren for å forhindre at døren låses (barnesikkerhet).

Riktig avhending av produktet vil bidra til å forhindre eventuelle negative effekter på miljøet og helsen til mennesker, som kan oppstå ved feilaktig kassering av produktet. For detaljert informasjon om fjerning og behandling av produktet, kontakt den relevante

kommunetjenesten med ansvar for avfallshåndtering, din renovasjonstjeneste eller butikken der du kjøpte produktet.

ETTERSALGSSERVICE:

Modellnummer: DHN901

Virksomhet	WhiteAway AS
Telefonnummer	+47 21 95 92 08
Hjemmeside	www.whiteaway.no
Relevant informasjon for bestilling reservedeler	WhiteAway AS
Den korteste perioden, hvor reservedeler som er nødvendige for å reparere apparatet, er tilgjengelig.	7 år
Instruksjoner om hvor du finner modellinformasjonen i produkt-databasen, som definert i forordning (EU) 392/2012 ved hjelp av en nettløse som lenker til modell-informasjonen som er lagret i produkt-databasen, eller en lenke til produkt-databasen og informasjon om hvordan du finner modell-identifikatoren på produktet.	www.whiteaway.no

MERK: Adressen og kontaktnummeret ovenfor kan endres uten forvarsel.

SE: SÄKERHETSINFORMATION

LÄS DENNA **BRUKSANVISNING** INNAN DU ANVÄNDER DEN.

SPARA DENNA **BRUKSANVISNING** FÖR FRAMTIDA REFERENS.

- Tillverkaren förbehåller sig rätten att göra eventuella ändringar på produkten som kan anses nödvändiga eller användbara, utan att informera om det i denna bruksanvisning.
- Innan du använder din nya torktumlare, läs den här bruksanvisningen noggrant och spara den för framtida referens. Om du tappar bort den av misstag, fråga kundtjänst om en e-kopia eller en papperskopia.
- Denna bruksanvisning för en torktumlare levereras med olika typer eller modeller av torktumlare. Den kan därför innehålla beskrivningar av inställningar eller utrustning som inte finns i din torktumlare.
- Underlåtenhet att följa bruksanvisningen eller olämplig användning av torktumlaren kan leda till skador på tvätten eller apparaten, eller skada på användaren.

INSTALLATION

- Följ instruktionerna för korrekt installation av Frigor-torktummlaren och anslutning till elnätet.
- För apparater med ventilationsöppningar i längst ner, får en matta inte blockera öppningarna.
- Apparaten får inte installeras bakom en låsbar dörr, en skjutdörr eller dörr med gångjärn på motsatt sida av torktummlarens sida, på ett sådant sätt att en öppning av torktummlarens lucka begränsas.
- Alla reparationer eller underhållsarbeten på torktumlaren bör endast utföras av utbildade experter. Oprofessionell reparation kan

resultera i en olycka eller större felfunktion.

- För att undvika fara får en skadad nätsladd endast bytas ut av tillverkaren, en servicetekniker eller en auktoriserad person.
- Efter installationen ska torktumlaren stå stilla i två timmar innan den ansluts till elnätet.
- Det krävs minst två personer för att installera torktumlaren ovanpå en tvättmaskin.
- Installera torktumlaren i ett rum med tillräcklig ventilation och en temperatur mellan 10°C och 25°C.
- Använd alltid de rör eller slangar som medföljer torktumlaren.
- Placera torktumlaren på en jämn och stabil samt fast bas (t.ex. betong).
- Blockera aldrig luftutsläppet (evakueringsöppning).
- Placera inte torktumlaren på en matta med långa fibrer eftersom det kan hindra luftcirkulationen.
- Apparaten får inte komma i kontakt med en vägg eller intilliggande möbler.
- Denna apparat får inte förvaras eller användas på någon utomhusplats.
- Tillräcklig ventilation måste tillhandahållas för att undvika att gaser strömmar tillbaka in i rummet från apparater som förbränner andra bränslen, inklusive öppen eld.

ELSÄKERHET

- Om nätsladden är skadad måste den bytas ut av tillverkaren, dess servicerepresentant eller liknande kvalificerade personer för att undvika fara.
- Torktumlaren får inte anslutas till elnätet med en förlängningssladd.
- Anslut inte torktumlaren till ett eluttag avsett för en elektrisk

rakapparat eller en hårtork.

- Torktumlaren är skyddad med ett automatiskt avstängningssystem vid händelse av överhettning. Detta system kommer att stänga av torktumlaren om temperaturen är för hög.
- Om nätfiltret är igensatt kan det automatiska avstängningssystemet för överhettning aktiveras. Rengör filtret, vänta tills torktumlaren har svalnat och försök köra den igen. Om torktumlaren fortfarande inte startar, ring en servicetekniker.
- Använd inte ett grenuttag, en förlängningskabel eller dubbel adapter med denna apparat.
- Denna apparat måste jordas via nätsladden. I händelse av fel eller haveri kommer jordningen att minska risken för elektriska stötar genom att tillhandahålla en väg med minsta motstånd för den elektriska strömmen.
- Felaktig anslutning av utrustningens jordningsledare kan leda till risk för elektriska stötar. Kontrollera med en kvalificerad elektriker eller servicepersonal om du är osäker på om apparaten är ordentligt jordad.
- Denna apparat är utrustad med en nätsladd med ett jordat stift och en jordad stickkontakt. Nätkontakten måste anslutas till ett lämpligt uttag som är installerat och jordat i enlighet med alla lokala bestämmelser och förordningar.
- Koppla aldrig ur apparaten genom att dra i strömkabeln. Ta alltid ett stadigt tag i nätkontakten och dra rakt ut ur eluttaget.
- Spraya inte vatten inuti eller utanför apparaten för att rengöra den.
- **WARNING:** Apparaten får inte strömförsörjas via en extern omkopplingsenhet, såsom en timer, eller anslutas till en krets som regelbundet slås på och av automatiskt.
- Det finns risk för elektriska stötar eftersom torktumlaren drivs med el.

- Kontrollera torktummlaren för synliga skador.
- Du får inte använda torktummlaren om den är skadad.
- Innan du ansluter torktummlaren till elnätet, se till att den elektriska spänningen som anges på märkskylten överensstämmer med spänningen i ditt uttag.
- Se till att nätkabeln inte är böjd eller klämd och att den inte kommer i kontakt med värmekällor eller vassa kanter.

BARNSÄKERHET

- Denna apparat är inte avsedd att användas av personer (inklusive barn) med nedsatt fysisk, sensorisk eller mental förmåga eller bristande erfarenhet och kunskap, såvida de inte har fått handledning eller instruktioner angående användning av apparaten av en person som är ansvarig för deras säkerhet.
- Barn bör övervakas för att säkerställa att de inte leker med apparaten.
- Den här apparaten kan användas av barn som är 8 år och uppåt och personer med nedsatt fysisk, sensorisk eller mental förmåga eller brist på erfarenhet och kunskap om de har fått handledning eller instruktioner om hur apparaten används på ett säkert sätt och även förstår inblandade faror. Barn får inte leka med apparaten. Rengöring och användarunderhåll får inte utföras av barn utan tillsyn.
- Barn under 3 år ska hållas borta om de inte övervakas kontinuerligt.
- Se till att dina barn och husdjur inte kommer in i torktumlaren.
- Innan du stänger torktumlarens lucka och kör programmet, se till att det inte finns något annat än tvätt i trumman (t.ex. om ett barn har klättrat in i torktumlaren och stängt luckan från insidan).
- Lämna inte apparatens lucka öppen. Barn kan hänga på dörren eller krypa in i apparaten, vilket kan orsaka skada eller personskada.

DAGLIG ANVÄNDNING

- Torktumlaren får inte användas om industrikemikalier har använts för rengöring.
- Luddfiltret måste rengöras regelbundet.
- Torka inte otvättade textilier i torktumlaren.

- Textilier som har blivit nedsmutsade med ämnen som matolja, aceton, alkohol, bensin, fotogen, fläckborttagningsmedel, terpentin, vaxer och vaxborttagningsmedel ska tvättas i hett vatten med extra mycket tvättmedel innan de torkas i torktumlaren.
- Föremål som skumgummi (latexskum), duschmössor, vattentäta textilier, artiklar med gummerad baksida och kläder eller kuddar försedda med skumgummikuddar bör inte torkas i torktumlaren.
- Sköljmedel, eller liknande produkter, ska användas enligt anvisningarna för sköljmedel.
- Ta bort alla föremål, så som tändare och tändstickor, från fickor.
- Oljepåverkade föremål kan antändas spontant, särskilt när de utsätts för värmekällor som i en torktumlare. Föremålen blir varma, vilket orsakar en oxidationsreaktion i oljan. Oxidation skapar värme. Om värmen inte kan komma ut kan föremålen bli tillräckligt varma för att fatta eld. Stapling förvaring eller lagring av oljepåverkade föremål kan förhindra att värme strömmar ut och därmed skapa en brandrisk.
- Om det är oundvikligt att tyger som innehåller vegetabilisk olja eller matolja eller som har förorenats av hårvårdsprodukter placeras i en torktumlare, bör de först tvättas i hett vatten med extra tvättmedel - detta kommer att minska, men inte eliminera, faran.
- I händelse av en felaktighet, använd endast godkända reservdelar av auktoriserade tillverkare.
- Om kondensatröret är blockerat eller igensatt kommer torktumlarens drift att stoppas.
- Innan torktumlaren flyttas eller innan den förvaras i ett ouppvämt rum under vintern måste kondensstanken tömmas.
- Rengör torktumlarens filter efter varje torkcykel. Om du har tagit bort filtren, ersätt dem innan nästa torkcykel.

- Använd inga lösningsmedel eller rengöringsmedel som kan skada torktumlaren (följ rekommendationerna och varningarna från tillverkaren av rengöringsmedlen).
- Tillsätt aldrig kemikalier eller doftämnen i kondensattanken.
- Efter torkningsprocessen drar du ur torktumlarens nätkabel från eluttaget.
- Torktumlaren använder ett värmepumpssystem för att värma luften.
- Systemet består av en kompressor och en värmeväxlare. När torktumlaren startas kan kompressordriften (ljudet av strömmande vätska) eller flödet av kylmedel vara högre så länge kompressorn är igång. Detta är inte ett tecken på funktionsfel och det påverkar inte torktumlarens livslängd. Med tiden och med mer användning av torktumlaren kommer detta ljud att bli tystare.
- Du ska inte dricka av eller tillreda mat med kondenserat vatten/destillerat vatten. Det kan orsaka hälsoproblem för människor och husdjur.
- Ta ut kläderna ur produkten omedelbart när torkningen är klar eller om strömmen stängs av under torkningsprocessen. Att lämna kläder som har torkats i apparaten utan uppsikt kan leda till brand. Kläder som inte tas bort från apparaten efter torkning kan orsaka brand. Ta ut kläderna direkt efter torkning och häng upp eller lägg sedan kläderna plant för att svalna.
- Försök aldrig använda apparaten om den är skadad, felaktig, delvis demonterad eller om den har saknade eller trasiga delar, inklusive en skadad sladd eller kontakt.
- Försök inte att separera några paneler eller ta isär apparaten. Använd inga vassa föremål på kontrollpanelen för att köra apparaten.
- Räck aldrig in handen i apparaten när den körs. Vänta tills

trumman har stannat helt.

- Tryck inte nedåt på dörren när apparatens dörr är öppen.
- Rör inte nätkontakten eller apparatens kontroller med våta händer.
- Böj inte strömkabeln för mycket och placera inte några tunga föremål på den.
- Ludd får inte samlas ihop runt torktumlaren.
- Håll området under och runt apparaten fritt från brännbara material som fibrer, papper, trasor, kemikalier etc.
- Eftersom torktumlaren är tung kan du skada dig själv genom att försöka lyfta den. Lyft inte torktumlaren på egen hand.
- Du kan råka skära händerna på torktumlarens vassa kanter. Håll inte torktumlaren i de vassa kanterna.
- Utskjutande delar på torktumlaren kan gå av när den lyfts eller skjuts.
- Flytta inte torktumlaren genom att hålla i utskjutande delar.
- Kontrollera att torktumlaren inte skadats under transporten. Använd aldrig en torktumlare om den är skadad.
- Eventuellt kvarvarande vatten i torktumlaren kan frysa och skada torktumlaren.
- Installera inte torktumlaren i ett rum där det finns risk för frost.
- Apparaten innehåller köldmedium som även om det är miljövänligt är brandfarligt R290. Underlåtenhet att kassera apparaten på rätt sätt kan leda till brand eller förgiftning. Kassera apparaten på rätt sätt och orsaka inte skada på rören i köldmediekretsen.
- **WARNING:** Stoppa aldrig en torktumlare innan torkcykeln är slut såvida inte alla textilier snabbt tas ut ur maskinen och sprids ut så att värmen avdunstar.
- **WARNING:** Håll ventilationsöppningarna fria från hinder i apparatens hölje eller i den inbyggda strukturen.
- **WARNING:** Skada inte köldmediekretsen.

- Maximal torkkapacitet är 9 kg.
- **WARNING:** Vid högre torktemperaturer kommer dörrglaset att värmas upp. Var noga med att undvika brännskador. Se till att barn inte leker nära dörrglaset.
- Baksidan av torktumlaren kan bli mycket varm under drift. Vänta tills torktumlaren har svalnat helt innan du rör vid dess baksida.
- **WARNING:** Om du öppnar torktumlarens lucka under torkningen kan kläderna bli mycket varma och det finns risk att brännas.

PRODUKT OCH TILLBEHÖR

NaMn på delar:

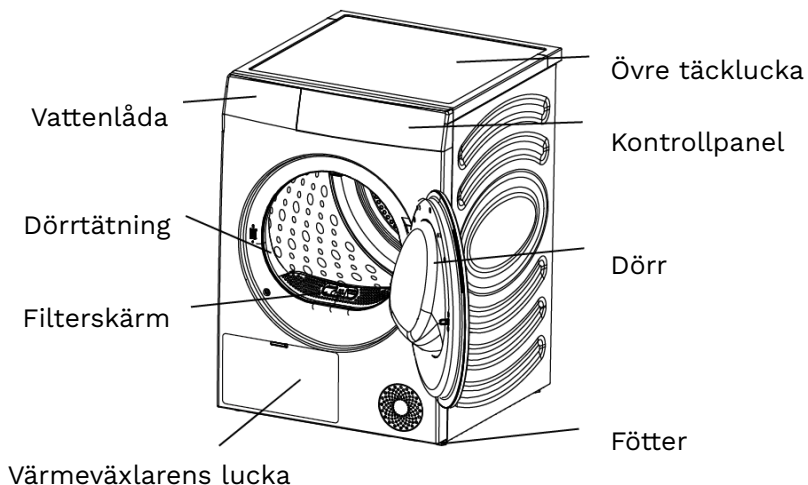

Tillbehör:



Bruksanvisning x 1

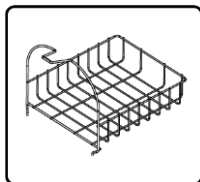

Torkställning x 1

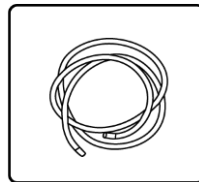

Avloppsrör x 1

INSTALLATION

Torktumlar måste installeras korrekt av kvalificerad personal för att säkerställa säker användning. Användaren är ansvarig för den service som orsakas av dålig och felaktig installation.

1. Försiktighetsåtgärder före installation:

- Det rekommenderas att installeras i ett inneslutet utrymme.
Reservera minsta installationsavstånd för torktumlar:

- Topp: 25 mm
- Sidor: 20 mm
- Baksidan: 50 mm
- Installera torktumlaren på en torr och välventilerad plats med plant och fast underlägg. Placera den inte på matta, kartong eller på en plats med direkt solljus.
- Torktumlarens arbetsmiljötemperatur är 5°C-35°C. Placera den inte på en plats med under 0 °C eller vid hög temperatur. Apparaten fungerar bäst vid en rumstemperatur på 23 °C.
- Under hantering får torktumlarens lutningsvinkel inte överstiga 45°; efter hantering måste den stå i mer än 2 timmar.
- Torktumlaren får inte placeras bredvid en ugn, spis eller annan högtemperaturutrustning, inte heller bredvid kylutrustning. Torktumlarens baksida måste vara väl ventilerad.
- Det rekommenderas att torktumlaren och tvättmaskinen placeras nära varandra för att underlätta torkning av kläder efter tvättutorkning.
- Installera apparaten på ett plant hårt golv. Den tillåtna lutningen under apparaten är 1 grad.

2. Justerbara fötter:

- Tryck på diagonalen på toppen av torktumlaren för att säkerställa om torktumlaren är i ett stabilt tillstånd.
- Om torktumlaren skakar, vrid de fyra justerbara fötterna i botten för att justera dem till lämplig höjd för att säkerställa att torktumlaren är i ett stabilt läge.
- Försök aldrig korrigera ojämnheter i golvet med träbitar, kartong eller liknande material under apparaten.

3. Installation av avloppsröret:

- Vanligtvis lagras kondensatvattnet efter torkning i vattenlådan och vattenlådan måste tömmas efter varje program. Om torktumlarens installationsläge är nära avloppet, eller om torktummlaren är staplad på tvättmaskinen, kan det bifogade avloppsröret installeras för att tömma vattnet direkt till avloppet.
- Ta bort anslutningsröret (fig. 1) på baksidan av vattenlådan och installera avloppsröret bland de bifogade tillbehören till detta läge (som visas i fig. 2). Se till att installationskontakten är ordentligt ansluten.

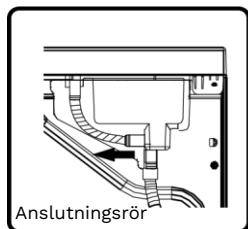

Fig. 1

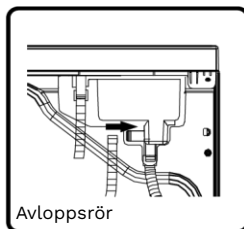
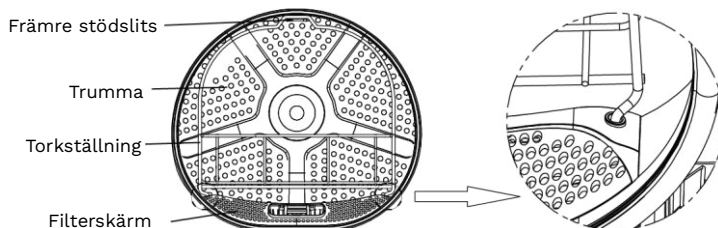

Fig. 2

- För in den andra änden av avloppsröret i golvbrunnen utan att vrida eller platta till. Om röret är för långt, klipp av den överflödiga delen.
- Avloppsröret får inte vara högre än torktummlaren, annars kan vattnet inte tömmas.
- Placera inte avloppet i ackumulerat vatten, då detta kan orsaka tillbakasug.
- Efter att avloppsröret har installerats på plats kan kondensvattnet tömmas direkt utan att tömma vattenlådan efter varje användning.

4. Torkställning:

- När du torkar skor och mjukisdjur etc., eller väljer **Ställtorkning**, kan torkställningen användas.
- Ta ut torkställningen när du ska torka kläder.
- Installation av torkställning: Luta torkställningen till en viss vinkel med den nedre änden fastklämd i de två hålen på filterskärmen och den övre änden hakad i skåran på det främre stödet.



5. Strömförsörjningsanslutning:

- Se till att strömförsörjningen överensstämmer med torktumlarens effektkrav.
- Torktummlaren måste jordas tillförlitligt.
- Använd inte ett grenuttag eller universaluttag för sekundär anslutning.
- **NOTERA:** Koppla alltid ur apparaten efter användning.

6. Staplad installation:

- Torktummlaren kan staplas med en Frigor-tvättmaskin.
- Vid stapling ska den fästas med tillbehör för stapling. Kontakta kvalificerad servicepersonal för installation.
- **NOTERA:** Utan tillbehör för stapling får torktummlaren och tvättmaskinen inte staplas för att undvika säkerhetsolyckor.
- Av säkerhetsskäl måste två eller flera personer arbeta tillsammans för att installera. Apparatens vikt och höjden på installationen gör

att monteringen blir för riskabel för en person.

- Ytan som apparaten placeras på ska vara ren och jämn.
- Stapelhöljet ska placeras mot väggen med ett avstånd på 50-200 mm.
- **NOTERA:** Vissa modeller säljs inte med alla tillgängliga tillbehör. Du kan behöva köpa staplingssetsen först om den inte tillhandahålls med din modell. Kontakta Service för köp.

Staplingsfäste (valfria tillbehör):

- Torktummlaren och tvättmaskinen kan även fixeras med ett staplingsfäste. För installationsmetoden, se installationsinstruktionerna som bifogas tillbehören.
- Köp de valfria tillbehören från Service.

TORKNINGSTRUKTIONER

1. Tips för torkning av kläder:

- Kläderna måste centrifugeras för att inte vara för blöta innan de sätts in i torktummlaren. För att spara energi, vänligen öka centrifugeringshastigheten på tvättmaskinen till över 1000 rpm.
- Skaka de uttorkade kläderna innan du lägger dem i torktummlaren.
- För att uppnå den perfekta torkeffekten, sortera kläderna efter typ och välj lämpligt torkprogram. Varje program har sina maximala belastningskrav. Överför inte dessa krav.
- Efter att ha torkat kläderna, rengör ludd- och skräpfiltret i tid.
- Vid torkning av en liten mängd kläder rekommenderas att använda ett timerprogram.
- Torka inte stärkta kläder, eftersom härdningen av stärkelseslagret minskar torkningseffekten.
- Kläder som lätt bleknar bör torkas separat.















- En laddning med blandade tygtyper kan göra att torktiden förlängs och att den återstående tiden på displayen pausas under aktiv torkning. Den återstående tiden fortsätter då när det är den faktiska tiden som återstår.

2. Förberedelse före torkning av kläder:

- Innan du torkar, kontrollera plaggets tvättetikett för att bekräfta om plagget är lämpligt för torkning.
- Töm dina fickor och ta ut mynt, nålar, nycklar och andra föremål för att undvika skador på kläderna.
- Dra upp dragkedjan, knäpp upp knapparna och dra åt bältet. För att undvika ljudet av dragkedjor och knappar under torkning, vänd kläderna ut och in innan du lägger dem i torktumlaren.
- Kontrollera om vattenlådan är tömd och om ludd- och skräpfiltret har rengjorts och satts tillbaka på plats.
- **NOTERA:** Torktiden för kläder kommer att justeras automatiskt enligt följande faktorer: Typ av kläder, mängden av kläder, vattenhalt efter centrifugering och omgivningstemperatur.
- Var noga med att kontrollera tvättetiketten för att säkerställa att kläderna kan torkas för att undvika skador på kläderna.
- Torkning av kläder med olika texturer och tjocklekar samtidigt kan minska torkeffekten.

3. Sortera kläderna:

Kläder har sina egna tygvårdsetiketter, så torkning enligt tygvårdsetiketten rekommenderas. Sortera kläderna efter storlek och typ av tyg och förbered sedan kläderna enligt symbolerna på tygvårdsetiketterna.

Symbol	Beskrivning
	Torkning
	Torktumling
	Permanent veck-/skrynkelbeständig
	Skonsam/Fin
	Torktumla ej
	Torka inte
	Hög värme
	Medium värme
	Låg värme
	Ingen värme/luft
	Ingen värme/luft
	Torka på lina/Häng för att torka
	Droptorka
	Torka plant
	I skuggan

KONTROLLPANEL OCH FUNKTIONER

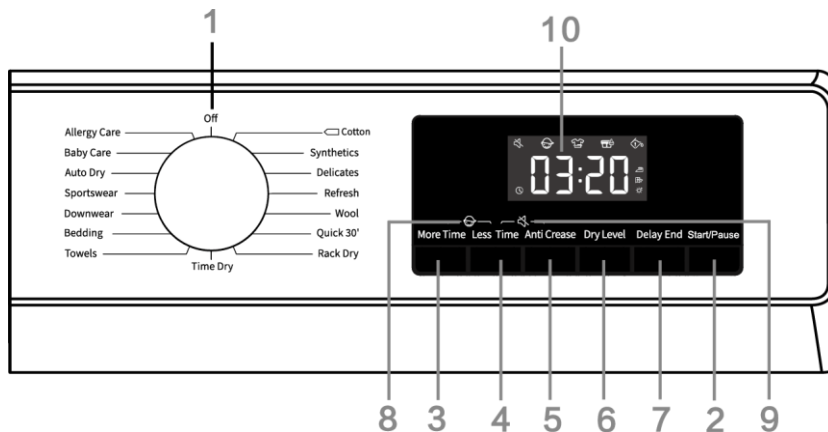

1. Programväljare:

- Används för programval. Se **Programguiden** för programintroduktioner.
- Används för att slå på/av strömmen. I händelse av avstängning under drift, vrid ratten till **⏻**.
- Torktummlaren stängs av automatiskt efter programmets slut. Om det inte sker någon aktivitet inom 2 minuter i standby-läge, stängs torktummlaren av automatiskt.

2. Start/Paus:

- Tryck på **Start/Paus**-tangenter för att pausa eller starta programmet.
- När programmet är avbrutet kan de inställda funktionerna inte ändras. Om programmet eller funktionen behöver ändras under drift, eller strömmen är avstängd under drift och strömmen behöver slås på igen, vrid ratten till **⏻**, vrid sedan ratten igen för att välja önskat program och funktion, och starta sedan programmet.

3. + Tid:

- I Innan programmet startar kan denna funktion lägga till torktid för programmet. Tryck kontinuerligt för att bläddra genom de inställda

stegpositionerna. Olika program har olika inställningar för stegpositioner.

4. – Tid:

- Innan programmet startar kan den här funktionen minska torktiden för programmet. Tryck kontinuerligt för att bläddra genom de inställda stegpositionerna. Olika program har olika inställningar för stegpositioner.

5. Anti-skrynk :

- Om kläderna inte kan tas ut i tid efter torkning, välj anti-skrynkprogrammet. Den inre trumman kommer då rotera med jämna mellanrum för att förhindra att kläderna skrynklas.
- Tryck på valfri tangent eller öppna dörren för att lämna skrynkelskyddsläget. Om ingen aktivitet sker kommer den längsta körningen att avslutas automatiskt efter 12 timmar som standard.

6. Torrnivå:

- För val av torkningseffekt. Standardalternativet är , och tryck på knappen för **Torrnivå** för att välja.

 betyder att kläderna kan förvaras direkte efter torkning..

 betyder att kläderna har en liten mängd vatten och kan strykas.

 betyder att kläderna kan bäras direkt efter torkning.

7. Fördröj:

- Denna funktion kan fördröja programmets sluttid.
- Ange tid efter val av program och funktioner. Tryck på **Fördröj**-knappen för att lägga till eller minska starttiden. Tiden ändras med 1 timme för varje tryckning, och den maximala valbara tiden är 24 timmar.
- Den inställda tiden är sluttiden för programmet, inklusive hela programmets körtid, så denna tid måste vara längre än programmets körtid.

- Under fördröjningsprocessen lyser **Fördröj**-ikonen. Efter att fördröjningsprocessen är slut slocknar **Fördröj**-ikonen.
- Innan programmet startar kan **Fördröj**-funktionen avbrytas genom att välja andra program eller funktionsknappar.
- För att ångra **Fördröj**-funktionen, efter att programmet har startat, stäng av och starta om torktumlaren.

8. Barnlås :

- För att undvika barns felanvändning och skydda barns säkerhet är denna torktumlare utrustad med ett barnlås.
- Efter att programmet har startat, tryck och håll ned **+ Tid** och **- Tid** samtidigt. Barnlåset aktiveras och barnlåsikonen tänds. Barnlåset kan frigöras med samma metod.
- Efter att barnlåsfunktionen har ställts in låses andra funktionstangenter. Om ett program avslutas eller startas om efter att strömmen stängts av, finns den inställda barnlåsfunktionen kvar.
- När barnlåsfunktionen har aktiverats: Tryck på **Start/Paus**-tangenter för att avbryta uppmaningen om du uppmanas att rengöra ludd och skräp. Under körning med läget skrynkelskydd måste barnlåset släppas manuellt, och funktionen för skrynkelskydd avslutas automatiskt.





9. Tyst läge :

- Används för att slå på/av ljudsignaler, förutom alarmtonen.
- Efter standby eller start, tryck och håll ned **- Tid + Anti-skrynk**-knapparna för att slå på/av tystnadsfunktionen.
- Funktionen för tyst läge släpps inte automatiskt i händelse av programslut eller avstängning.

10. Display:

- Den används för att visa återstående tid, inställd tid, felkod och annan information om programmet.
- Den tid som visas av programmet kan skilja sig från den faktiska körtiden. På grund av påverkan av typ av kläder, mängden kläder, vattenhalt efter uttorkning och omgivningstemperatur, kommer den faktiska torktiden att justeras automatiskt.
- När programmet tar slut, visar skärmen **End**.

Ikonbeskrivning:

	Inställd tid. När ikonen lyser indikerar den att Fördröj- funktionen är aktiverad.
	Ikon för Anti-skrynkel . När ikonen lyser indikerar den att funktionen för Anti-skrynkel är aktiverad.
	Ikon för rengöring av ludd och skräp. Den blinkande ikonen indikerar att ludd och skräp måste rengöras.
	Ikon för rengöring av vattenlåda. Den blinkande ikonen indikerar att vattenlådan måste tömmas.

Övriga funktioner:

- Trumbelysning: Denna torktumlare är utrustad med trumbelysning. I lägena standby, drift (vrid ratten, tryck på valfri tangent eller öppna dörren), paus och programmets avslut, tänds trumlampan automatiskt i 1 minut och släcks sedan automatiskt, så att trummans insida kan ses.
- Stoppa när kläderna är torra: Denna torktumlare stannar när kläderna är torra. När mängden kläder är liten är det troligt att programmet inte är avslutat men kläderna har torkats. Vid denna tidpunkt kommer programmet avslutas automatiskt för att spara

energi.

PROGRAMGUIDE

- **NOTERA:** Uafhængigt av det valda programmet, om kläderna inte är helt torkade kan ytterligare torkning med ett timer-program väljas.
- Vid torkning av stora tyger som lakan och påslakan, kan de på grund av stor belastning, komma att klumpas ihop, vilket påverkar torkningseffekten. I så fall, ta ut dem och skaka dem innan du lägger dem i torktumlaren för att fortsätta torka.
- När du torkar kläder, vänd kläderna ut och in innan du torkar dem.

Program med sensortorkning

Program	Typ av kläder	Maximal kapacitet (kg)
 Bomull	Använd detta program för tjockare okänslig bomullstvätt av ungefär samma tjocklek. Efter torkning kommer det att vara torrt.	9
Syntetmaterial	Programmet används för att torka ömtålig tvätt av syntetiska fibrer.	4.5
Fintvätt	Använd detta program för att torka mycket ömtålig tvätt gjord av syntetiska fibrer, som kan vara lätt fuktig efter torkningen. Vi rekommenderar att du använder en tvättpåse för speciella ändamål.	1
Hånddukar	Använd detta program för att torka icke-känsliga textilier (handdukar, köksdukar). Efter torkning är varorna torra och redo att förvaras i ett skåp.	4
Sängkläder	Använd programmet för större textilier. När programmet är klart är textilierna torra. Justerad trumrotation förhindrar att tvätten trasslar ihop sig.	2.5

Fjäder/Dun	Använd detta program för att torka textilier som är stoppade eller vadderade med dun (kuddar, täcken, jackor, etc.). Torka stora varor separat och använd funktionen Extra Dry eller Tidsprogrammet vid behov.	2
Sportkläder	Använd detta program för kläder med ett membran, för sportkläder gjorda av blandade material och andningsbara tyger.	2
Auto-torka	Använd detta program för tjockare okänslig bomullstvätt av ungefär samma tjocklek. Efter torkning kommer den att vara torr eller lätt fuktig.	4.5
Barnskötsel	Använd detta program för att torka babykläder. Kläder som torkas med detta program blir vanligtvis normalt torra.	2
Extra Hygien	För att ta bort allergener så som kvalster.	2
Snabb 30'	För snabb torkning av lätta och tunna kläder.	0.5

Manuella och speciella torkprogram

Program	Typ av kläder	Maximal kapacitet (kg)
Uppfriska	I detta program stängs uppvärmaren av. Programmet är lämpligt för att fräscha upp din tvätt.	/
Ull	Detta korta program är avsett för att mjuka upp eller fluffa kläder av ull och siden, vilka måste torkas noggrant enligt tillverkarens instruktioner.	1
Ställtorkning	När du använder det här programmet kan du placera varorna som ska torkas (t.ex. små gosedjur, sneakers etc.) på torkställningen.	/
Tidstorkning	Använd detta program för okänslig tvätt som fortfarande är lätt fuktig och måste torkas ordentligt. I tidsprogrammet upptäcks inte kvarvarande fukt automatiskt. Om tvätten fortfarande är fuktig efter att programmet är klart, upprepa programmet; om den är för torr och därför skrynklig och grov vid beröring, var torktiden du valde för lång.	/

UNDERHÅLL

Regelbundet underhåll kan förlänga torktumlarens livslängd. Se till att stänga av strömförsörjningen innan underhåll.

- Torktumlarens utsida:

Rengör med en mjuk våt trasa och torka av apparatens yta med ett icke-frätande hushållsrengöringsmedel.

Torka sedan med en mjuk torr trasa.

- Dörrtätning:

Kontrollera dörrtätningen regelbundet och rengör den med en våt trasa vid behov.

Efter användning, öppna luckan något för ventilation och torkning.

- Rengör filterskärmen för ludd och skräp:

För mycket ludd som samlas på filterskärmen kommer att påverka torkningseffekten.

Rengör filterskärmen efter varje användning.

Efter rengöring, se till att återinstallera filterskärmen på plats före användning.

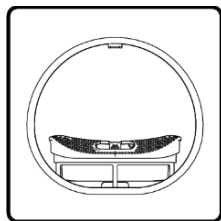

1. Öppna luckan och ta ut filterskärmen från det främre stödet.

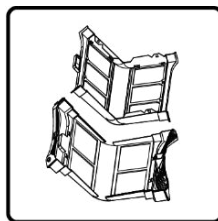

2. Öppna filterskärmen och ta bort fluffet från den tvåskiktade filterskärmen med en våt trasa eller rinnande vatten.

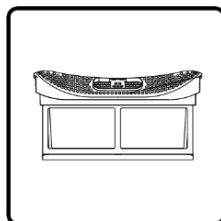

3. När du har torkat filterskärmen, sätt ihop den igen.

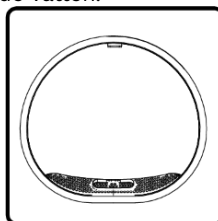

4. Montera filterskärmen på det främre stödet.

NOTERA:

- Det finns en temperatursensor längst ner på det främre stödet. Efter att skärmen för ludd- och skräpfiltret har tagits ut, var noga med att inte röra den för att undvika repor.
- När du sätter tillbaka filterskärmen, placera den i rätt riktning och på rätt plats.
- Använd inte torktumblaren när filterskärmen inte är korrekt installerad.

RENGÖRING AV VATTENLÅDA

- Om avloppsröret inte är installerat, samlas kondensatvattnet efter torkning i vattenlådan. Vänligen töm den i tid efter varje programslut.
- Om vattenlådan är full under körning,  blinkar en uppmaning på displayen. Töm vattenlådan omedelbart.
- Kondensvattnet är inte drickbart.

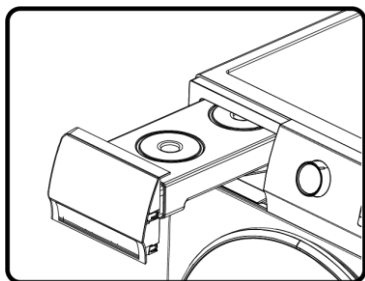

1. Ta ut vattenlådan horisontellt för att undvika spill av kondensvatten.

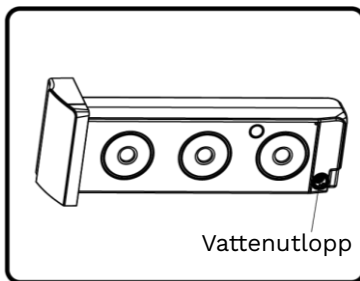

2. Töm kondensatvattnet och sätt tillbaka vattenlådan på plats.

RENGÖRING AV VÄRMEVÄXLAREN

Rengör värmeväxlaren regelbundet, annars kommer torktumblarens prestanda att påverkas.

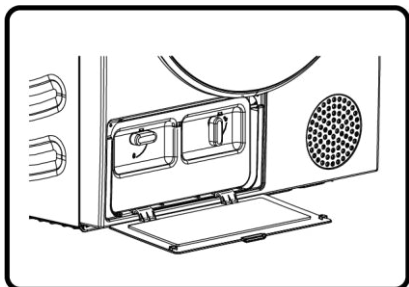

1. Tryck på spännet på värmeväxlarens lucka nere till vänster för att öppna luckan.

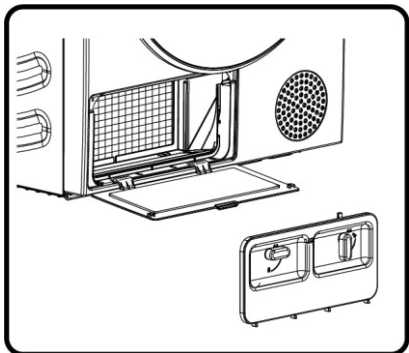

2. Vrid låsvredet på basfilterlocket till upplåst läge.
Om det finns damm på värmeväxlaren efter en periods användning, ta bort dammet med verktyg. Rör inte värmeväxlaren direkt med händerna för att undvika skador.

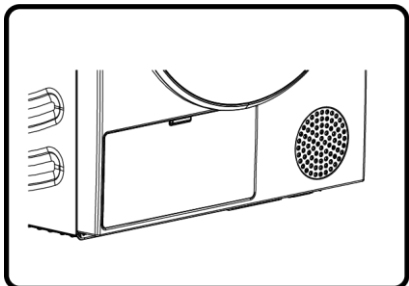

3. Sätt tillbaka det rengjorda filtret och filterluckan till de ursprungliga positionerna, lås vredet och stäng värmeväxlarens lucka.

FELSÖKNING

När maskinen inte fungerar normalt är det inte säkert att något är fel. Se följande metoder för felsökning. Om felet kvarstår, vänligen koppla ur strömförsörjningen och kontakta kundservice.

Alla konsekvenser som orsakas av underhåll av användaren själv eller icke-professionell eftermarknadspersonal kommer att bäras av användaren.

Fel	Rekommenderad hanteringsmetod
Torktumlaren kan inte startas	Kontrollera strömanslutningen; Bekräfta att Start/Paus -tangenten har tryckts ned; Kontrollera att dörren är ordentligt stängd; Hussäkringingen har gått, strömbrytaren har löst ut eller strömvabrott har inträffat.
Torktumlaren kan inte startas och visar "End"	Kontrollera om programinställningen är korrekt; Kontrollera att det finns kläder i trumman.
För lång torktid	Kontrollera om programinställningen är korrekt; Kontrollera om det finns för många kläder som slås in i klungor; Kontrollera om filterskärmen är ren; Det kommer att finnas lufttillförsel för kylning efter torkning i vissa program.
Dålig torkeffekt	Bekräfta att kläderna har blivit centrifugerade; Kontrollera om programinställningen är korrekt; Kontrollera om det finns för många kläder; Plaggen är inte korrekt sorterade. Huruvida kläder som inte är lätta att torka är blandade med kläder som är lätta att torka; Stor laddning med tunga tyger. Kontrollera om filterskärmen är rengjord.
Den återstående tiden som visas på displayen stannar eller gör tidshopp	Den återstående tiden varierar beroende på klädtyp, mängd, uttorkning och omgivningstemperatur, vilket är ett normalt fenomen.

<p>Kläderna är skrynkliga</p>	<p>Kläderna har torkat för länge. Försök med en kortare torktid; Kläder har legat kvar i apparaten för länge efter att cykeln är slut.</p>
<p>Torktummlaren är för högljudd</p>	<p>Leta efter mynt, lösa knappar, spikar eller andra föremål och ta bort dem omedelbart. Kontrollera luddfiltret. Ta bort eventuella föremål som fastnat inuti luddfiltret. Se till att torktummlaren står plant och stadigt på golvet. Torktummlaren kan surra på grund av luft som rör sig genom trumman och fläkten. Det här är normalt.</p>
<p>Ludd finns kvar på kläderna</p>	<p>Luddfiltret har inte rengjorts ordentligt. Kläderna har inte sorterats ordentligt. Vissa tyger orsakar mer ludd och bör torkas separat från tyger som lätt drar åt sig ludd. Mjukpapper, papper etc. har lämnats i fickorna.</p>
<p>Apparaten har en dålig lukt</p>	<p>Lukten orsakas av ett gummimaterial som är fäst vid apparaten insida. Denna typ av lukt är gummits egen lukt och den försvinner automatiskt när apparaten har använts apparaten flera gånger. När du tvättar kläderna, använd tvättmedel i enlighet med tillverkarens rekommendationer. Om du använder för mycket tvättmedel och inte enligt rekommendationerna kan olöst tvättmedel samlas på kläderna och orsaka en lukt. Du kan känna lukt från kläderna om kläderna lämnats kvar i apparaten efter torkning eller i tvättmaskinen efter tvätt. Ta ur kläderna omedelbart i slutet av tork- eller tvättcykeln. Kontrollera om du kan känna samma lukt i tvättmaskinen. Rengör i så fall tvättmaskinens tvättutrymme enligt bruksanvisningen för tvättmaskinen. Se alltid till att båda luddfiltren är rena. Om det finns rester kvar i luddfiltret efter torkning kan det orsaka en lukt. Torka även luddfiltret helt efter rengöring.</p>

Maskinen slås på och startas direkt efter strömavbrott, men den fungerar inte	När programmet är avbrutet kan de inställda funktionerna inte ändras. Om programmet eller funktionen behöver ändras under drift, eller strömmen är avstängd under drift och strömmen behöver slås på igen, vrid ratten till  , vrid sedan ratten igen för att välja önskat program och funktion, och starta sedan programmet.
Kläderna krymper	Skötselanvisningar för plagg följs inte. Använd en inställning för låg eller ingen värme.

Informationstionskoder:

Kod	Förklaring	Rekommenderad hanteringsmetod
F50/F51	Onormal sensor	Vänligen kontakta kundservice.
F21	Onormal displaypanel och strömkortet	Vrid vredet till  för att stänga av torktummlaren och starta om den efter 10 sekunder. Om avvikelsen inte försvinner, vänligen kontakta Kundservice.

KASSERING

Förpackningarna är gjorda av miljövänliga material som kan återvinnas, kasseras eller förstöras utan fara för miljön. För detta syftet är förpackningsmaterialen märkta på lämpligt sätt.



Symbolen på produkten eller dess förpackning anger att denna produkt inte ska hanteras som vanligt hushållsavfall. Ta produkten till en auktoriserad samlingscentral för hantering av elektrisk och elektronisk utrustning.

När du kasserar torktummlaren vid slutet av dess livslängd, ta bort alla nätsladdar och förstör dörrspärren och dörrhandtaget för att förhindra att dörren låses (barnsäkerhet).

Korrekt kassering av produkten hjälper till att förhindra negativa

effekter på miljön och människors hälsa, som kan uppstå i händelse av felaktig produktkassering. För detaljerad information om hur du ska hantera produkten när den ska kastas, vänligen kontakta relevant kommunalt organ som ansvarar för avfallshanteringen, din återvinningscentral eller butiken där du köpte produkten.

SERVICE EFTER FÖRSÄLJNING:

Modellnummer: DHN901

Företag	WhiteAway A/S
Telefonnummer	+46 0770-17 10 17
Hemsida	www.whiteaway.se
Relevant information för beställning av reservdelar	WhiteAway A/S
Den kortaste perioden, under vilken reservdelar som behövs för att reparera apparaten, är tillgängliga.	7 år
Instruktioner om var man hittar modellinformationen i produkt-databasen, enligt definitionen i förordning (EU) 392/2012 med hjälp av en webblänk som länkar till modell-informationen som finns lagrad i produkt-databasen, eller en länk till produkt-databasen och information om hur man hitta modellbeteckningen på produkten.	www.whiteaway.se

NOTERA! Ovanstående adress och kontaktnummer kan ändras utan föregående meddelande.